

Atividades Interativas

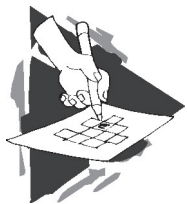

SEGUIR COM DISPOSIÇÃO

Mateus 4.18-22

Procure o nome dos doze discípulos no caça-palavras.

- Pedro
- André
- Tiago (duas vezes)
- João
- Filipe
- Bartolomeu
- Tomé
- Mateus
- Tadeu
- Simão
- Judas

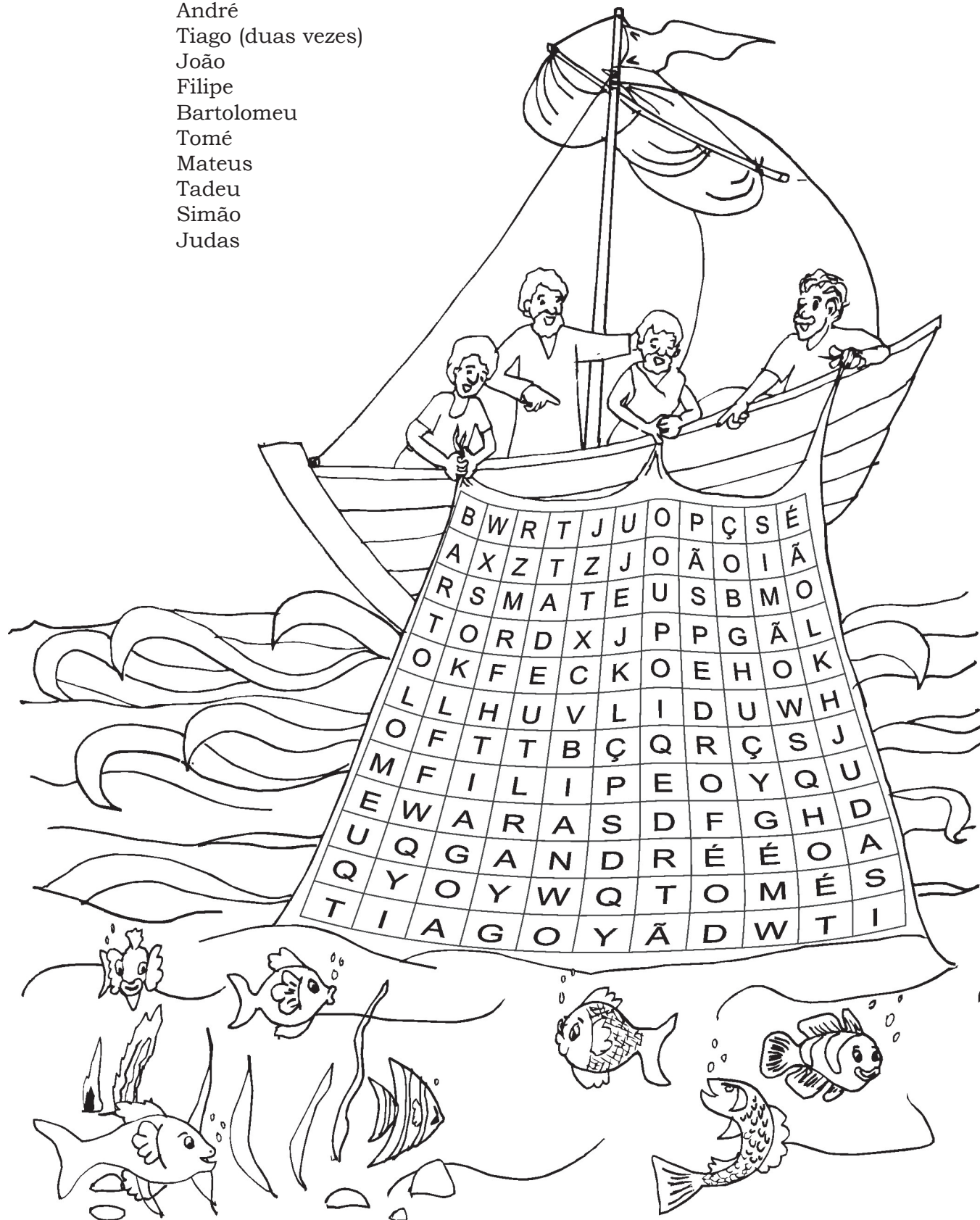



O CHAMADO DE MATEUS

Mateus 9.9-13

Vimos na história que Jesus ama todas as pessoas. Pinte todas as letras “D” no quadro abaixo e descubra uma mensagem muito bonita.

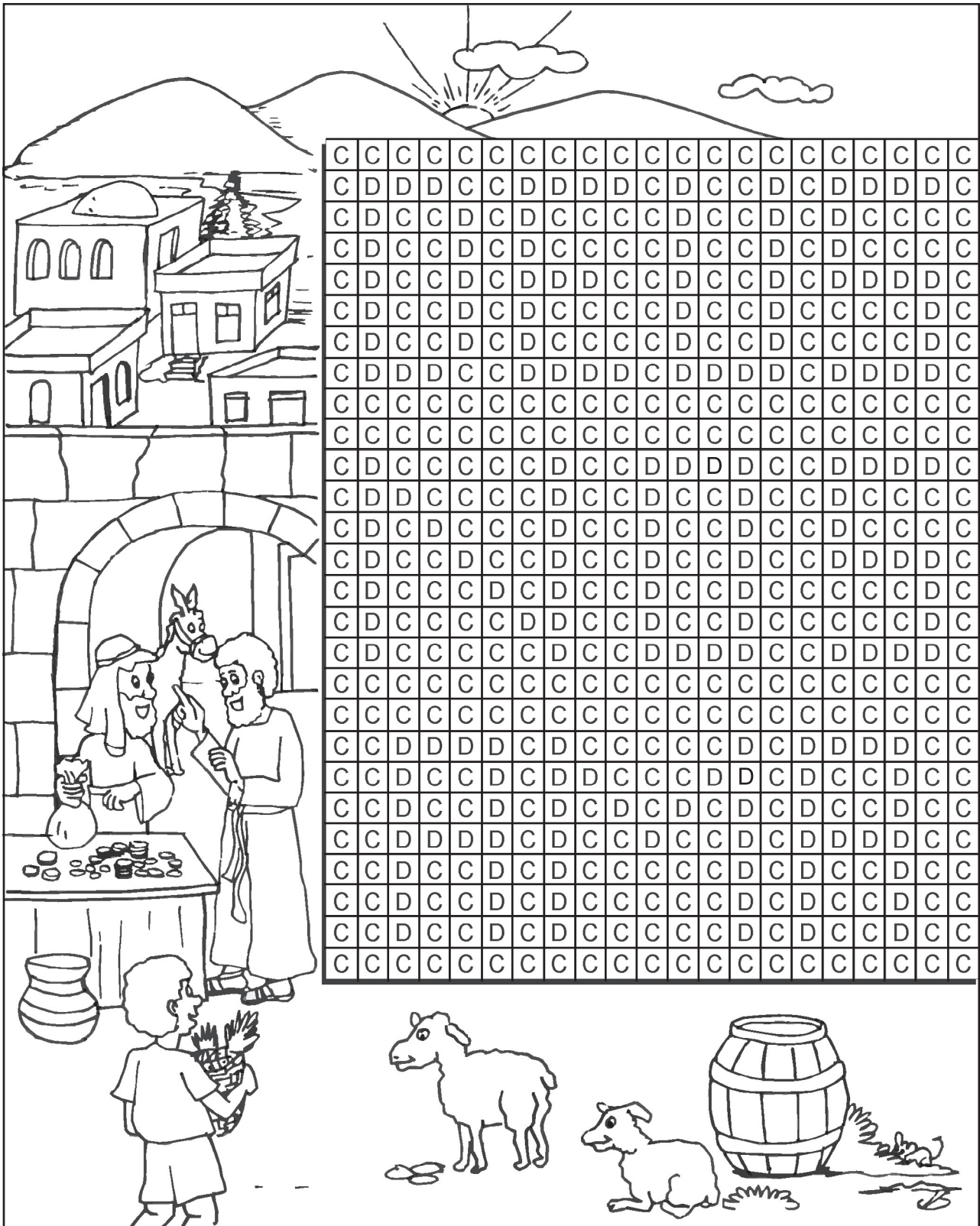



O TOQUE DE JESUS CURA

Mateus 8.1-4

Encontre esses rostos entre as pessoas que estão escutando Jesus. Marque com um "x" o rosto que não está entre as pessoas.





JESUS AMA TODOS DA MESMA FORMA

Mateus 8.5-13

Escreva a palavra conforme o desenho e descubra algo importante que Jesus nos ensinou.

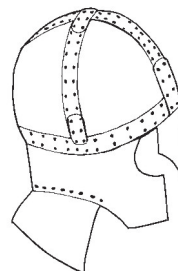
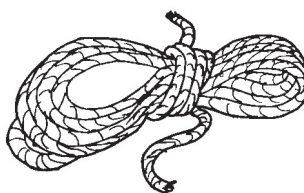
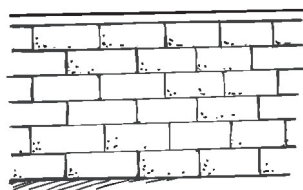
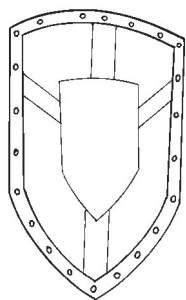
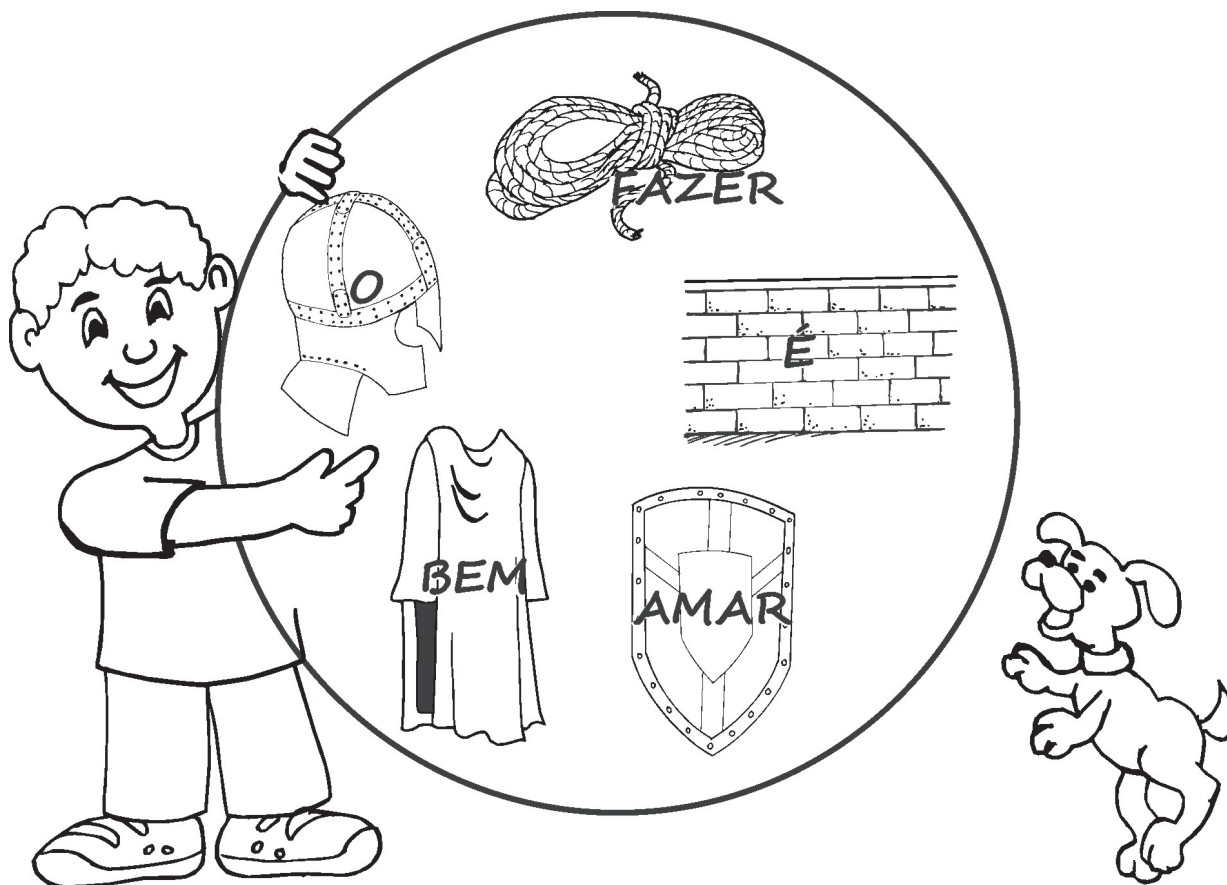



A BONDADÉ DE DEUS

Mateus 20.1-16a

Ajude Zé Pedro a contar quantos cachos de uva ele colheu.





A ALEGRIA QUE FAZ AGIR

Mateus 13.44-46

Os tesouros de nossa vida são aquelas coisas que nos fazem pessoas alegres. Veja algumas coisas que podem nos deixar alegres:

FAMÍLIA – SAÚDE – FESTA – PASSEIO – PRESENTE – VISITA
– COLO – CARINHO – CANTO – UNIÃO – DIVERSÃO.

Encaixe essas palavras na grade e descubra a grande alegria que Deus nos dá.

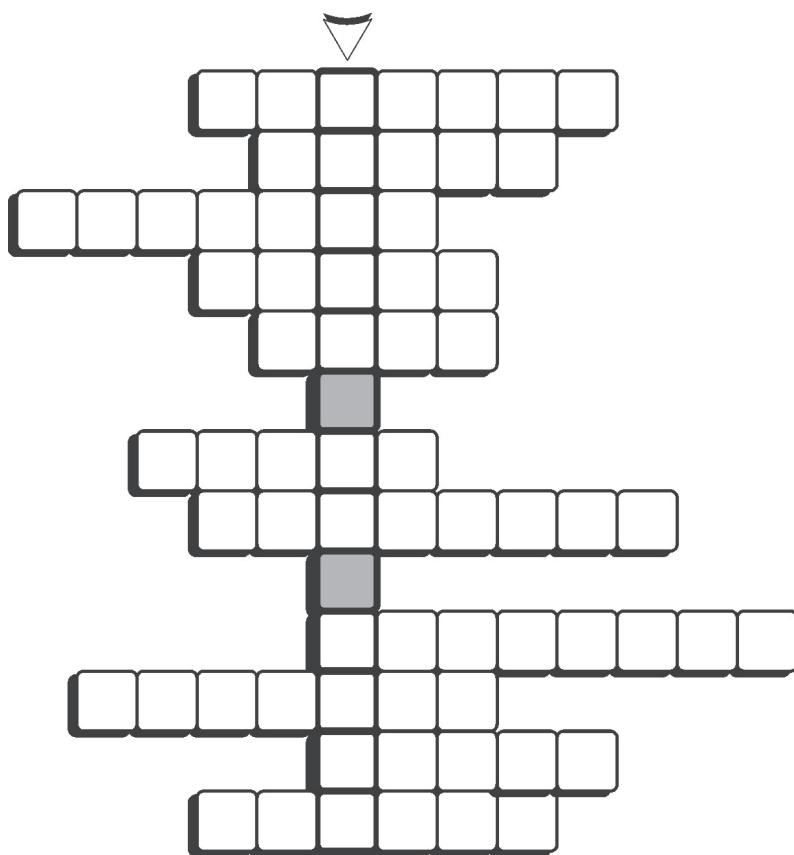



DEUS CRIA O MUNDO

Gênesis 1.1-2.3

Deus criou um belo mundo para vivermos. As pessoas são colaboradoras de Deus neste mundo e têm uma tarefa muito importante. Descubra a tarefa, decifrando a mensagem, através dos códigos das letras.

A	☐
C	⊗
D	⊛
E	*
G	⊞
I	▴
M	●
N	✿
O	⊙
P	⊠
R	▸
T	✱
U	▬

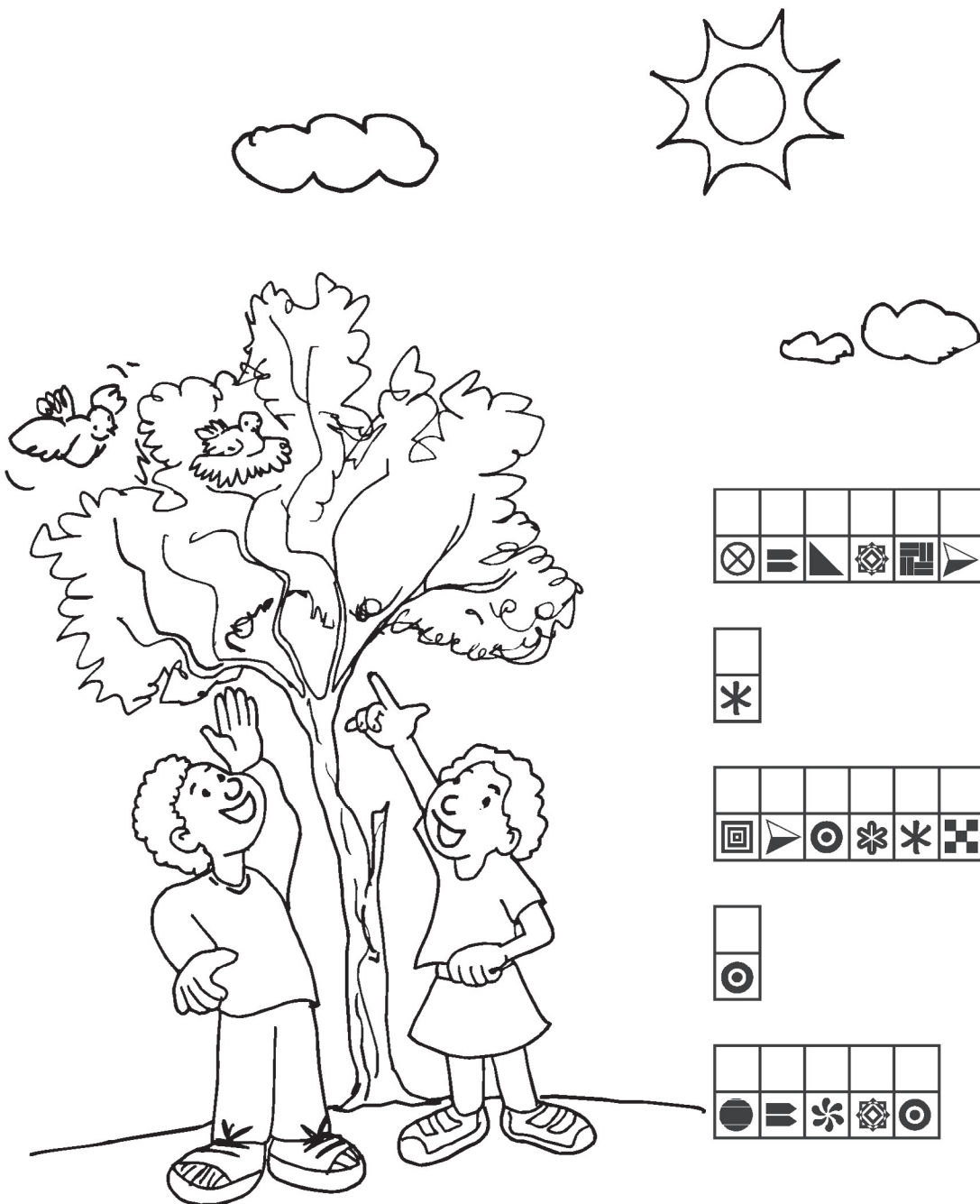

⊗	▬	▴	⊛	☐	▸

*

⊠	▸	⊙	✿	*	⊞	*	▸

⊙

●	▬	✿	⊛	⊙



O MUNDO FICOU BAGUNÇADO

Gênesis 3.1-24

Ajude Joana a colocar esses baldes de leite em ordem, formando uma palavra muito especial. Você pode conferir no Salmo 30.5a.



“A ira de Deus dura só um momento, mas a sua

___ ___ ___ é para a vida toda”



CONFIANDO NO DEUS LIBERTADOR

Êxodo 5.1-23

Responda as questões, copie as respostas na grade conforme o número e descubra o que encorajou Moisés e Arão a cumprir a tarefa que Deus lhes deu.

1. Deus queria que o povo escravizado fosse ao deserto celebrar um _____ .
2. A pessoa que Deus escolheu para falar com o faraó foi _____.
3. Moisés e seu irmão foram _____ por Deus para falar com o faraó.
4. O _____ ficou furioso com o pedido dos dois irmãos.
5. O faraó disse que não deixaria os _____ irem para o deserto.
6. O faraó ordenou que o povo mesmo fosse no campo juntar a _____ para fazer os tijolos.
7. Moisés e seu irmão _____ em Deus acima de tudo.
8. Deus os enviou para ajudar na _____ do povo.
9. Deus mandou junto com Moisés seu irmão _____.

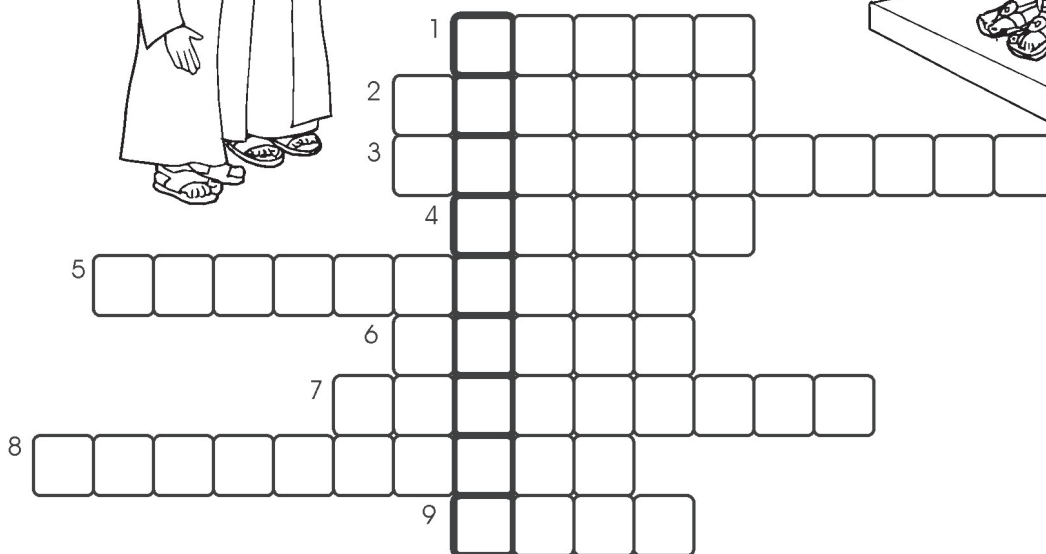
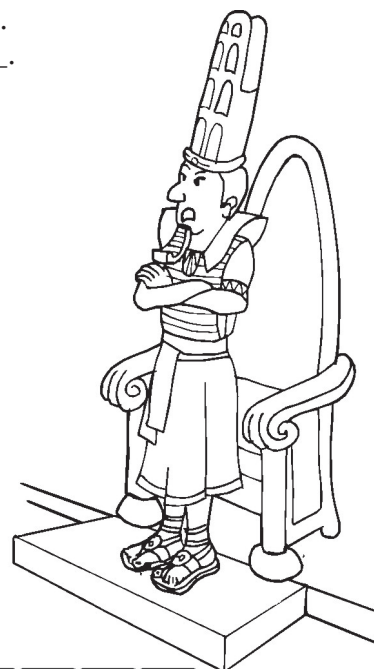
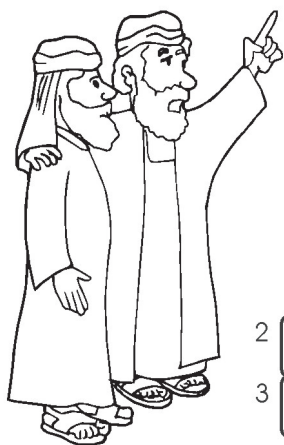

A palavra-chave é _____.



A INTERVENÇÃO DE DEUS

Êxodo 7.1 – 12.51

Deus enviou as 10 pragas contra o Egito para forçar o faraó a libertar o povo da escravidão. Com a liberdade, as pessoas tiveram sua vida transformada.

Veja dez atitudes que podem transformar para melhor a nossa vida e a vida das outras pessoas.

- CONVERSAR
- RESPEITAR
- AJUDAR
- CUIDAR
- CONFIAR
- SORRIR
- REPARTIR
- AMAR
- CONSOLAR
- DOAR

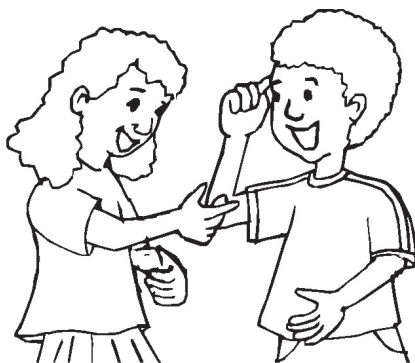

Encaixe as palavras na grade abaixo para completar as palavras-cruzadas.

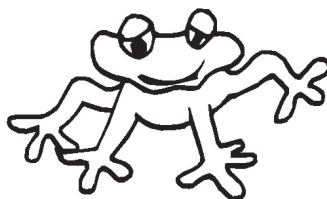
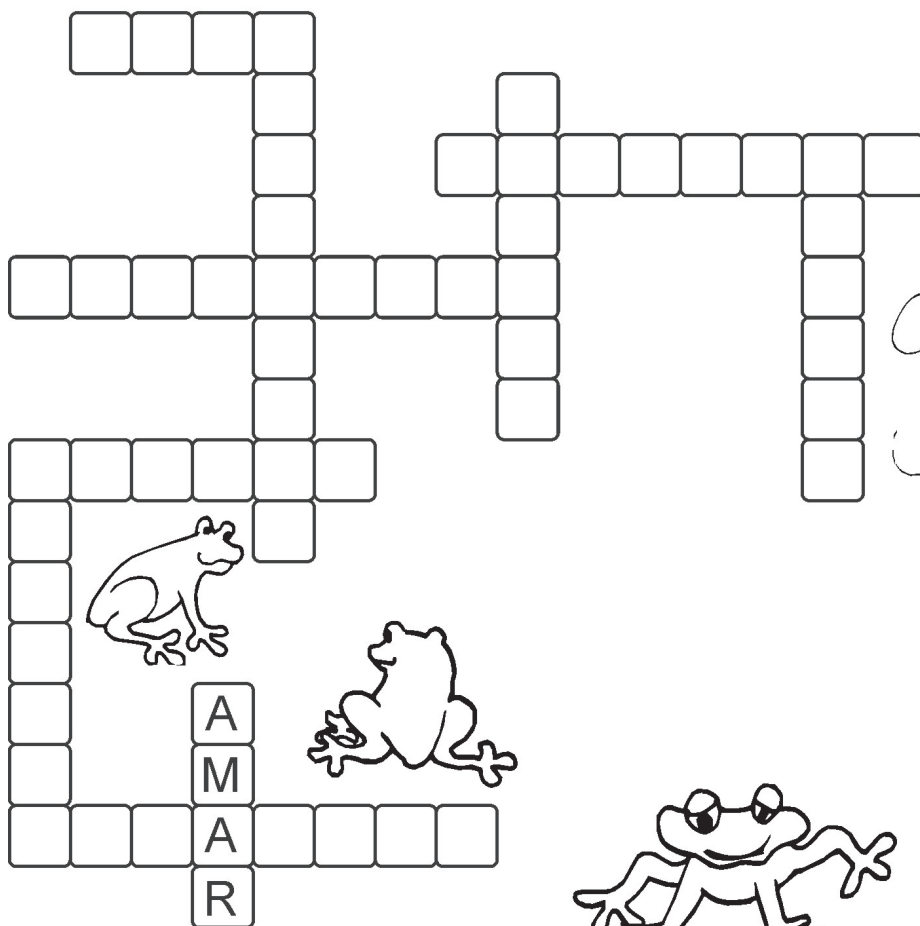



DEUS GUIA PARA A LIBERDADE

Êxodo 13.1 – 14.30

Deus guiou o povo na saída da escravidão no Egito. Jamais o abandonou. Encaixe as colunas da grade de cima nos lugares certos na grade de baixo e descubra como Deus guiou o povo durante o dia e durante a noite.

O			R	U	D	N	A	E	I			A	T	D
D	A	E	R	T		V	A	S	U			M	É	A
E	E		L	O	N	N	U		U	D	M	V	A	C
A	T		R	U	N	N	A	E	O		E	I	T	D
D	A	E	R	T		V	A	S	U			M	É	A
E	O		L	O	F	N	U		O	D		G	A	C

	U			N								A		
	T			V								M		
	O			N								V		
	U			N								I		
	T			V								M		
	O			N								G		





FIDELIDADE A DEUS

Daniel 1.1-21

Daniel e seus amigos não quiseram a comida do rei. Eles preferiram comer alimentos mais saudáveis; assim permaneceram fortes e saudáveis.

Risque as letras XWYZKH e descubra sete coisas que nos ajudam a manter fortes, saudáveis e inteligentes.

X B W Y R Z I K N H C Y A W R X

Z K P W R Y A T H I K C Z A W R Y E W Y S Z P K O X R Z T H E W S

H C Z O X M W E K R H W F X R Z U Y T H A K S

Z P W A Y S K S H Y E Z A X R X

K B H E B Y E W R Z K A W G Y U K A H

H L W Y E K R W

Y O K W R H A Z R





A FORÇA DA AMIZADE

Daniel 3.1-30

Procure na cena os seguintes detalhes:

- Os três amigos que não se ajoelharam.
- Um homem com boné na cabeça.
- Um velhinho com uma bengala próxima ao corpo.
- Uma mulher com uma criança no colo.
- Um pastor com sua ovelha.
- Alguém espiando os três amigos de pé.





CONFIAR SEM DESANIMAR

Daniel 6.1-28

Descubra qual é a frase: Começando pela letra O, siga pela direita, copiando as sílabas, intercalando os círculos. Depois da letra O, pule o próximo círculo e copie a sílaba do círculo seguinte, e assim até o final. Você vai descobrir uma frase muito importante relacionada à história de Daniel.

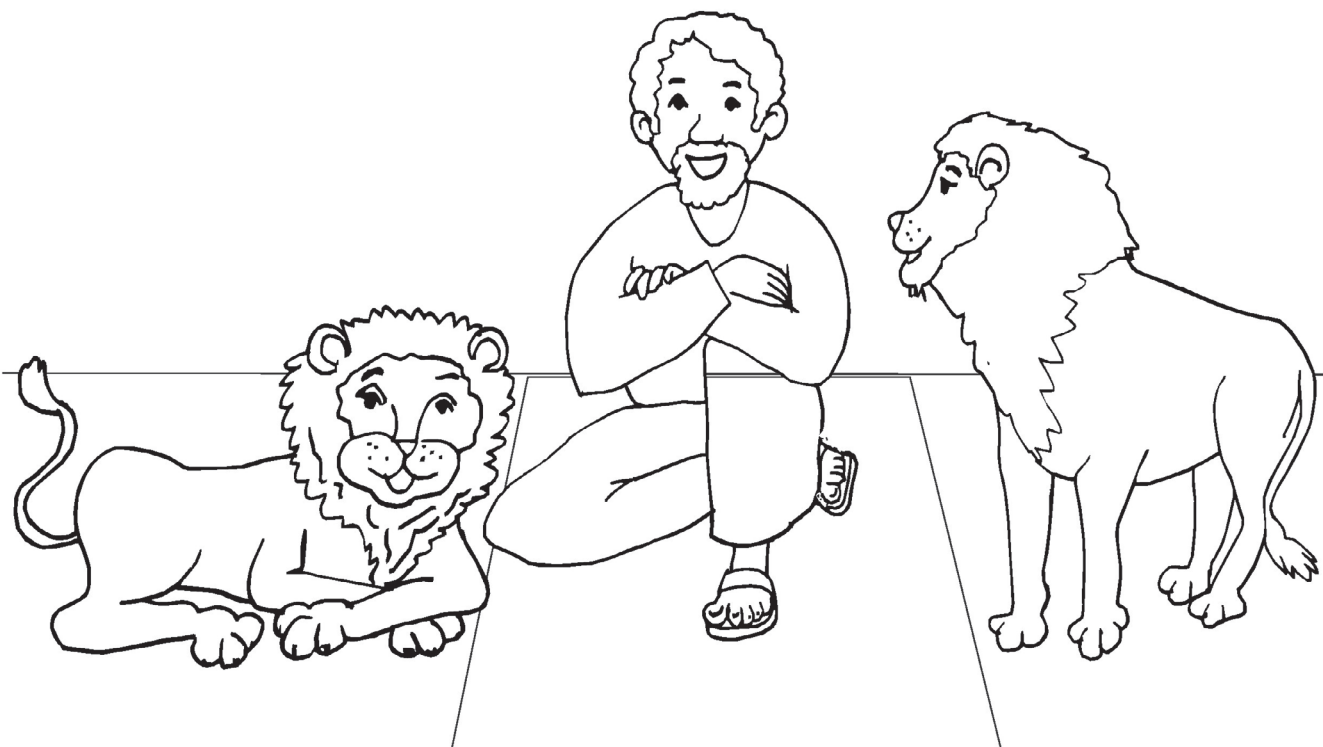
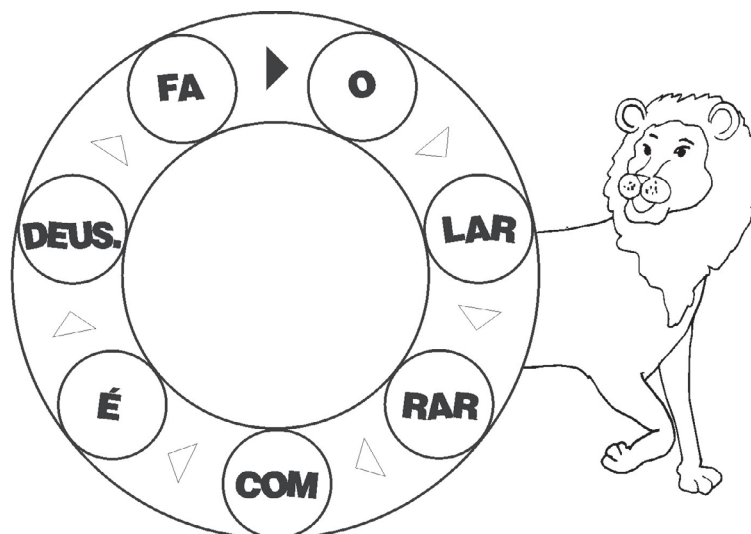



JESUS CUIDA DE NÓS

Mateus 11.28-30

Decifre a carta enigmática e veja o convite que Jesus nos faz.

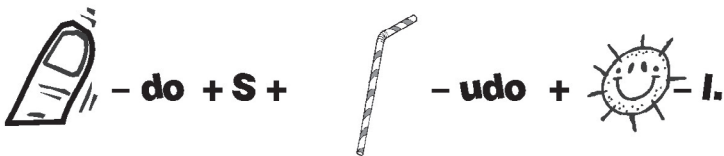

Jesus diz:

(Mateus 11.28)



JESUS ENSINA A SERVIR

Mateus 25.14-30

Como podemos descobrir nossos talentos? Uma das formas é saber dizer o que gostamos de fazer. Na lista abaixo, marque com um X o que você prefere fazer.

- () Cuidar de animais abandonados.
- () Participar de um coral de crianças.
- () Ajudar os pais nas tarefas de casa.
- () Visitar um amigo doente no hospital.
- () Colaborar com a professora.
- () Doar brinquedos.
- () Convidar um amigo para vir com você à igreja.
- () Cuidar da natureza e do lixo.
- () _____ (Escreva aqui, ou desenhe no verso da

folha, algo que não esteja citado e que você gosta de fazer.)

Coloque os verbos abaixo nos quadrinhos certos e descubra o que Deus nos dá para trabalhar na sua igreja.

TOCAR
COMPARTILHAR
LER
CONHECER
COLABORAR
COMPREENDER
ESTUDAR
SENTIR

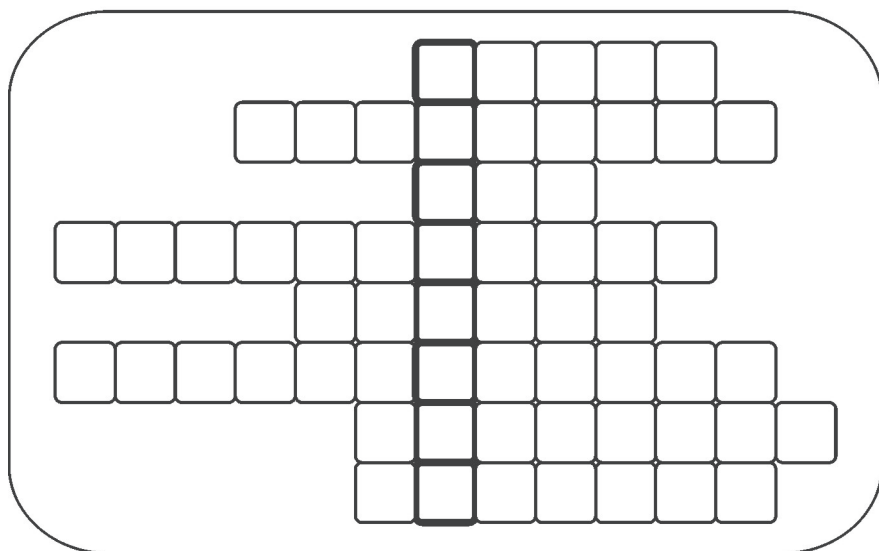



JESUS ENSINA A PERDOAR

Mateus 18.28-35

Joana e Pedro são irmãos e, no colégio, sofrem preconceito e são excluídos das brincadeiras. Os pais foram queixar-se junto à coordenação. Lucas e Fernanda estão arrependidos e querem chegar até a casa de Pedro e Joana para pedir perdão. Descubra o caminho para que eles se encontrem.

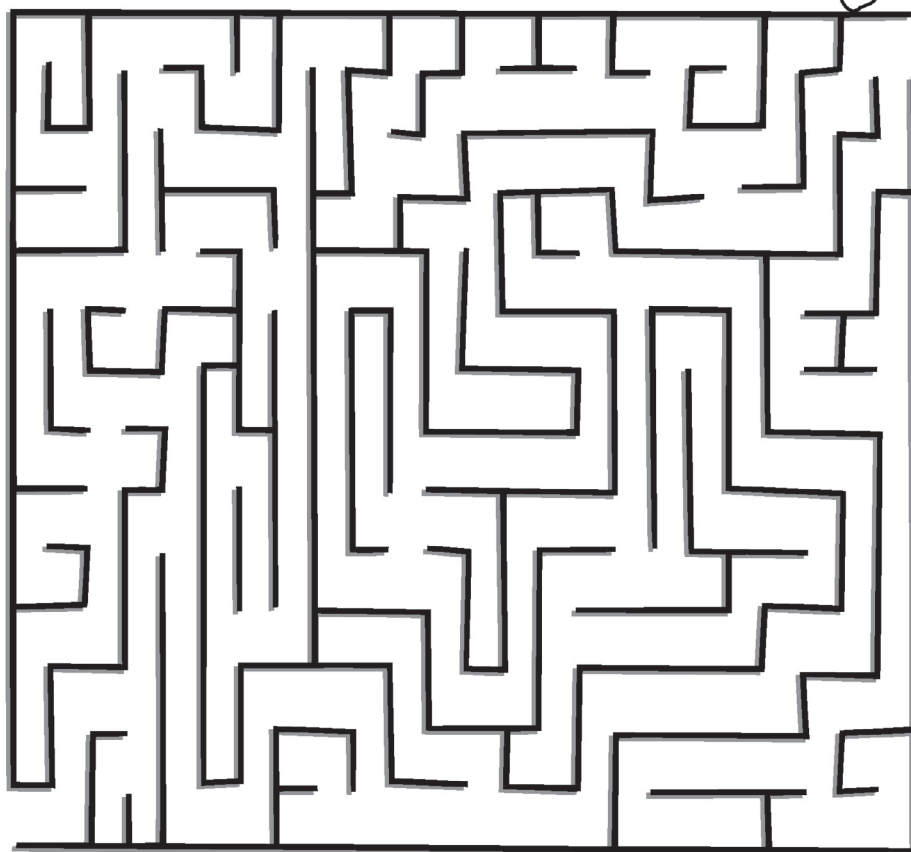



CONFIAR EM DEUS

Êxodo 20.1-6

Deus está sempre conosco e nos protege. Sentimos a presença de Deus no mundo também através das outras pessoas. Através delas, Deus manifesta seu amor. As palavras a seguir expressam gestos e atitudes que podem mostrar a presença de Deus no mundo. Encaixe-as na grade das palavras-cruzadas.

ABRAÇO
AJUDA
PARTILHA
COMPREENSÃO
RESPEITO
SOLIDARIEDADE
AMIZADE
CUIDADO
AMOR
BONDADE
COMPAIXÃO
ALEGRIA

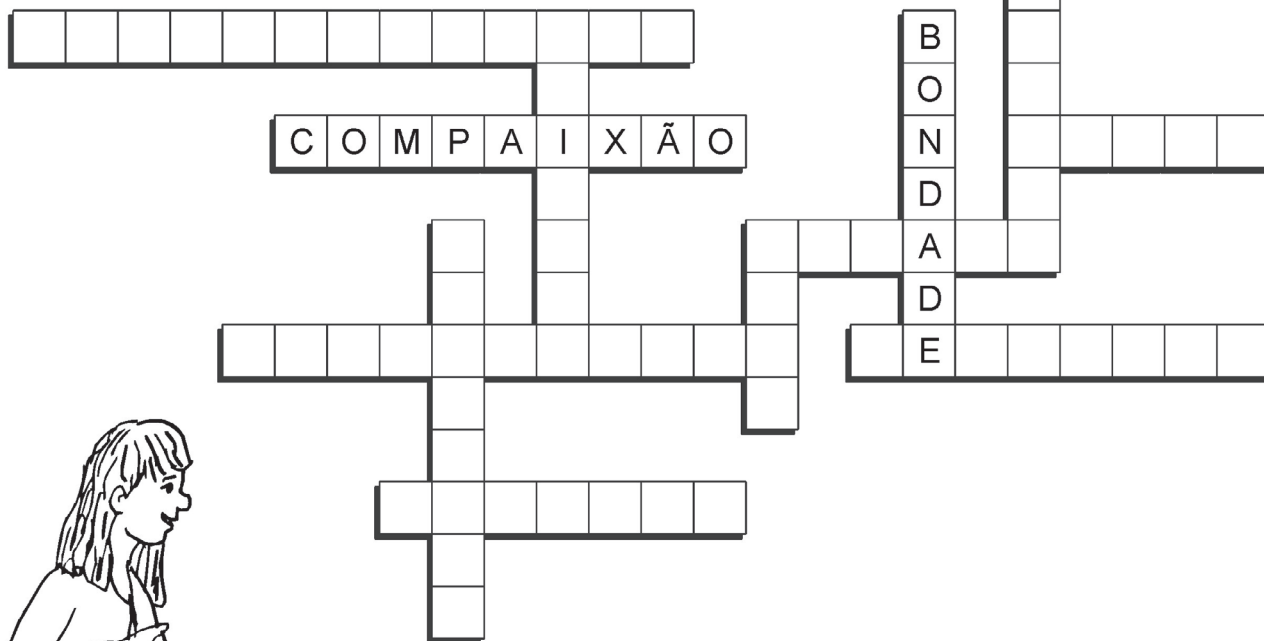



TEMPO DE SER LIVRE

Êxodo 20.8-11

Letras embaralhadas: Desembaralhe as letras e veja seis coisas legais que podemos fazer no dia de descanso.

RBIC
ARN

CNVO
RSRAE

STIV
AIR

SPAS
REA

RORA

DAUJAR

Escreva ou desenhe mais alguma coisa que podemos fazer para santificar o dia de descanso.



A FOME É SACIADA

Êxodo 16.1-36

Procure as palavras abaixo.

DESERTO
 MANÁ
 EGITO
 MOISÉS
 FOME
 DEUS
 POVO
 ALIMENTO
 MILAGRES
 ARÃO

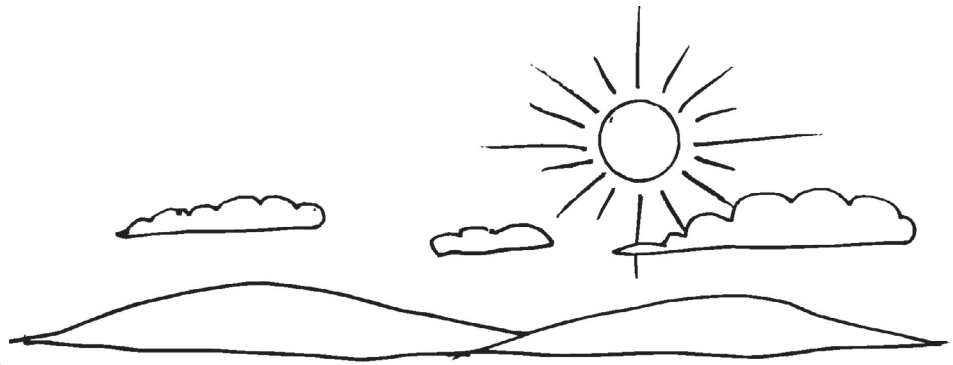

O	P	R	F	I	X	E	O	D	S
J	X	O	A	H	G	Y	T	E	U
D	M	W	Q	I	F	X	R	A	E
E	P	Ç	T	M	X	G	Z	L	D
S	X	O	Ã	R	A	Z	Q	I	F
E	V	X	C	L	B	R	Y	M	T
R	E	W	I	T	W	Y	B	E	K
T	Q	M	O	I	S	É	S	N	L
O	W	A	R	S	T	W	A	T	Ç
X	C	Q	M	A	N	Á	F	O	P
O	V	O	P	E	W	Z	Y	U	I



O PARTILHAR DO PÃO

João 6.1-15

Conte quantos peixes e quantos pães há na cesta.





JESUS, O PÃO DA VIDA

João 6.22-35

Escreva a letra no traço, conforme o alfabeto manual que pertence à Língua Brasileira de Sinais (LIBRAS), e descubra uma mensagem muito importante.

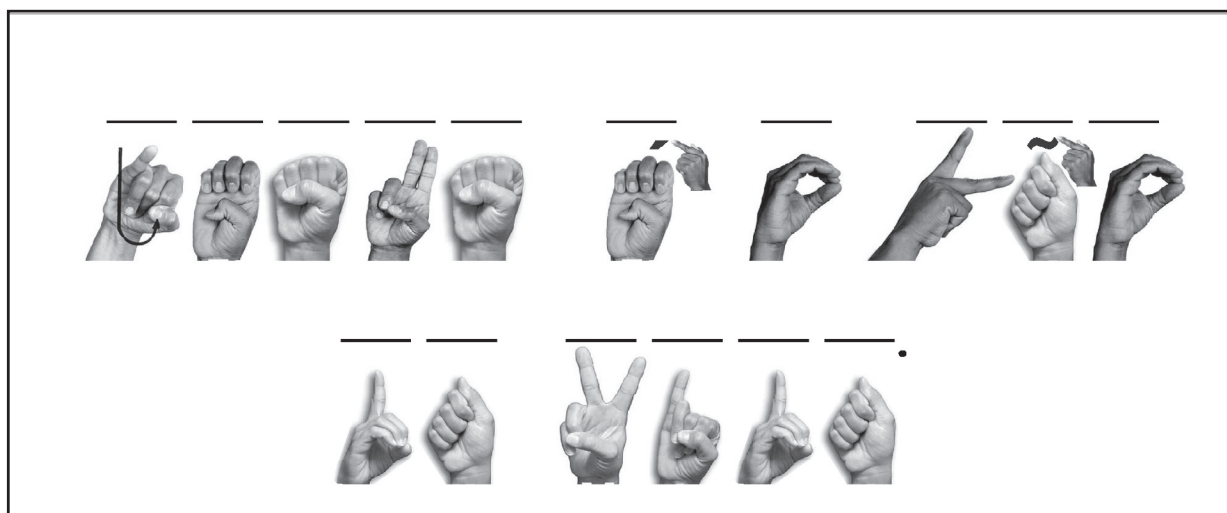
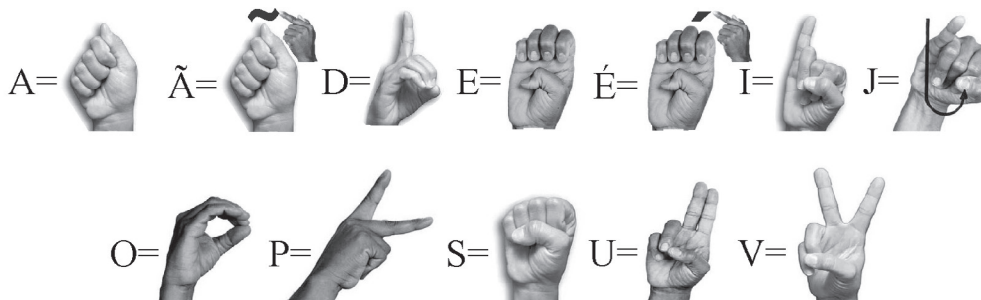

Procure soletrar com os sinais da Língua Brasileira de Sinais a frase que você descobriu.

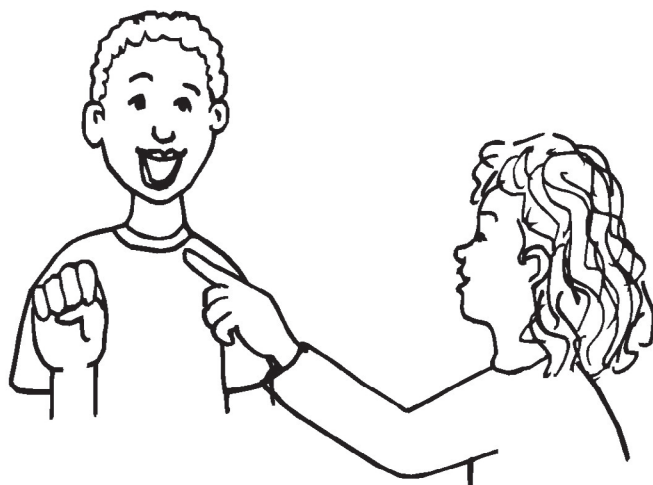

Fonte da linguagem de sinais: www.libras.org.br



CRISTO VIVE!

Mateus 27.33-44; 28.1-10

Ajude as mulheres a chegar ao túmulo de Jesus para colocar perfume no seu corpo. Desenhe, no começo do labirinto, Maria Madalena e a outra Maria. No final, desenhe o túmulo de Jesus com a pedra grande afastada e o anjo sentado nela. A seguir, indique o caminho para as mulheres chegarem até o túmulo e pinte o seu trabalho.

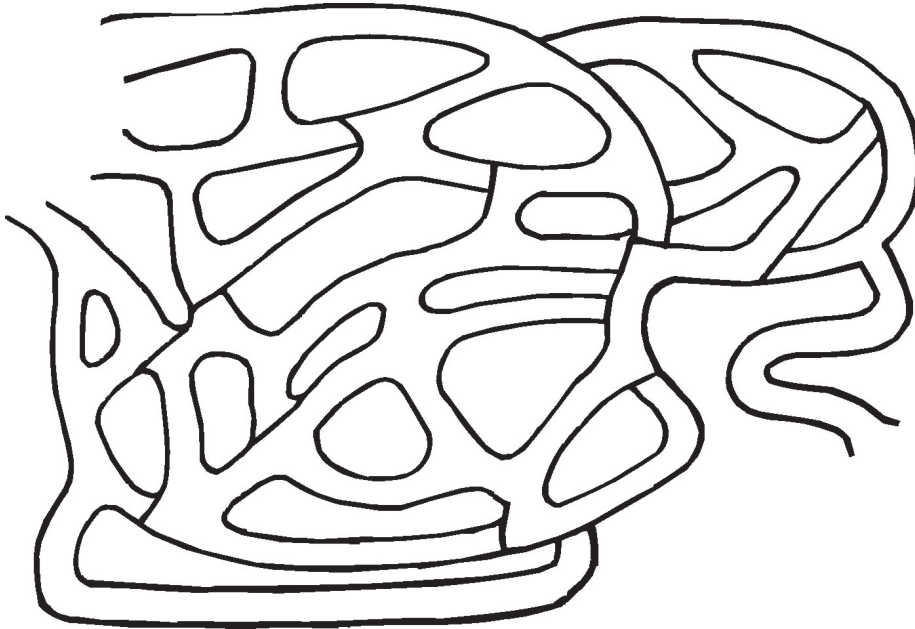

Responda as perguntas. Depois, transfira as letras para o quadro abaixo, conforme o número indicado, e descubra a frase:

1. Mulher que foi ao túmulo:

1	2	3	4	5	6	7	8	9	10	11	12	13
---	---	---	---	---	---	---	---	---	----	----	----	----

5. Ressuscitou:

31	32	33	34	35
----	----	----	----	----

2. Festa que celebramos hoje:

14	15	16	17	18	19
----	----	----	----	----	----

3. Anunciou a ressurreição:

20	21	22	23
----	----	----	----

4. Cuidavam o túmulo de Jesus.

24	25	26	27	28	29	30
----	----	----	----	----	----	----

6. A quem as mulheres deveriam anunciar a ressurreição:

36	37	38	39	40	41	42	43	44	45
----	----	----	----	----	----	----	----	----	----

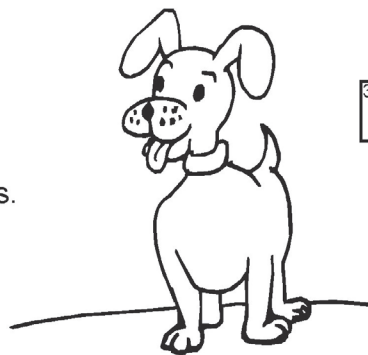

Frase:

12	44	T	32	21	H	2	1	6	11	36	18	!						
31	11	45	42	38	3	32	33	45	42	38	39	4	T	44	34	.		
V	18	36	32	41	3	11	38	45	5	11	8	37	24	7	1	2	23	38
28	4	16	17	40	14	25	10	23	30									



ASCENSÃO DE JESUS

Atos 1.6-11

Descubra a frase que está escondida no meio das letras, riscando as letras B, K, Y, X, F, G, H, L, P.

BKYXFGHLPJESUSKYXBFKHNÃO

XYFGHKESTÁPKXFHBNUMPKYXL

CÉUPLHFXDISTANTEBKYPLHGY

XYGFPKPMASYKXLPXYFXESTÁF

FGLPKHKBLENTREXYBKLPYXKFB

PLHFGXYBHLYKNÓSFGBKLXYFG



Escreva a frase na linha abaixo.

Da palavra Ascensão podemos criar outras palavras de motivação. Complete a palavra-chave, escrevendo uma palavra de motivação para cada uma das letras da palavra Ascensão. Já demos um exemplo.

						A								
						S								
						C								
						E								
						N								
						S								
			B	Ê	N	Ç	Ã	O						
						O								

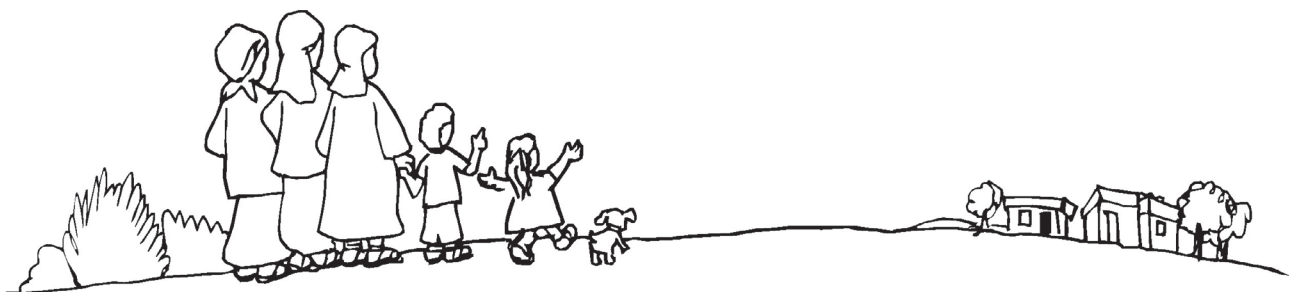



A VINDA DO ESPÍRITO SANTO

Atos 2.1-21

Coloque as letras em ordem e descubra as palavras que estão escondidas.

Word search puzzle featuring ten teardrop-shaped leaves, each containing a set of letters to be rearranged into words. The leaves are arranged in three rows above a central illustration of three people.

Row 1:

- Leaf 1: S, I, D, L, P, S, O, U, C
- Leaf 2: T, V, N, O, E
- Leaf 3: T, P, O, R, S, I, E

Row 2:

- Leaf 4: O, F, G, O
- Leaf 5: U, S, A, I, G, N, L
- Leaf 6: S, E, P, T, E, C, S, T, N, O, E, T

Row 3:

- Leaf 7: M, N, E, A, E, M, G, S
- Leaf 8: T, A, F, S, E
- Leaf 9: U, S, E, S, J
- Leaf 10: D, E, P, R, O

Illustration: Three people (two men and one woman) are shown in a line. Above each person's head is a small teardrop-shaped leaf, suggesting the presence of the Holy Spirit.



DIA DA REFORMA

COMUNIDADE EM MOVIMENTO

Descubra o que Lutero pensava sobre a guerra e a educação, escrevendo sobre cada traço a letra anterior àquela que se encontra abaixo do traço.

T F B M H V F N E F S V N S F B M Q B S B
 B H V F S S B E F X F S J B E B S D F N
 S F B J T Q B S B B F E V D B Ç Ä P

Em Wittenberg, Lutero morava num quarto na torre do castelo. Lá ele passava horas lendo a Bíblia. Certo dia, estudando o livro de Romanos, descobriu, no versículo 17 do primeiro capítulo, as palavras que mudaram a sua vida e que o levaram a querer mudar a igreja de sua época.



Encontre o caminho que permite descer da torre.

Uma frase muito importante para Lutero está escrita em LIBRAS. Troque os símbolos do alfabeto manual em LIBRAS pelas letras e descubra qual é essa frase.

Á	E	É	F	I	J	O	P	R	S	T	U	V



Fonte da linguagem de sinais: www.libras.org.br



O REINADO DA PAZ

Isaías 11.1-9

Procure no caça-palavras as palavras que faltam no texto. A seguir, coloque-as no lugar certo. Se precisar ajuda, pesquise na Bíblia em Isaías 11.1-11 (conforme Bíblia na Linguagem de Hoje).

1. Virá um descendente do rei _____, filho de Jessé, que será como um ramo que brota de um toco, como um _____ que surge das raízes.

2. O _____ do Deus Eterno estará sobre ele e lhe dará _____ e _____, capacidade e poder.

1. Ele temerá ao Deus Eterno, conhecerá a sua vontade e terá prazer em obedecer-lhe.

2. Ele não julgará pela _____ nem decidirá somente por ouvir dizer. Mas com _____ julgará os necessitados e defenderá os direitos dos pobres.

1. As suas palavras serão como uma vara para castigar o país, e com o seu sopro ele matará os maus.

2. Com justiça e com _____ ele governará o seu povo.

1. Lobos e ovelhas viverão em _____, leopardos e cabritinhos descansarão juntos.

2. Bezerros e leões comerão uns com os outros, e _____ pequenas os guiarão.

1. Vacas e ursos pastarão juntas, e os seus filhotes _____ no mesmo lugar.

2. Os _____ comerão capim como os bois.

1. Crianças brincarão perto de _____ e não serão picadas, mesmo que enfiem a mão nas suas covas.

2. Em _____, o monte sagrado, não acontecerá nada de mau ou perigoso, pois a terra ficará cheia do conhecimento e da _____ do Deus Eterno assim como as águas enchem o mar.

A	B	C	O	N	H	E	C	I	M	E	N	T	O	C	D	E	F	A	G	S
H	D	E	S	C	A	N	Ç	A	R	Ã	O	S	I	A	S	J	F	P	G	A
C	J	T	Q	W	O	E	E	S	P	Í	R	I	T	O	W	U	B	A	N	B
O	Z	L	S	H	O	I	U	T	Q	Y	R	Ã	A	A	I	S	O	R	H	E
B	R	O	T	O	P	O	S	Õ	Ç	A	S	O	T	S	D	T	U	Ê	U	D
R	A	U	V	Y	P	Ç	Y	Ç	L	S	B	K	P	Q	A	I	J	N	J	O
A	H	O	N	E	S	T	I	D	A	D	E	L	A	E	V	Ç	S	C	L	R
S	V	C	R	I	A	N	Ç	A	S	T	N	M	Z	R	I	A	D	I	K	I
X	Q	E	G	U	Ã	L	A	O	P	V	M	Z	K	T	W	Q	A	A	M	A
N	Z	D	M	X	G	L	O	R	I	A	B	L	E	O	E	S	V	X	B	Z

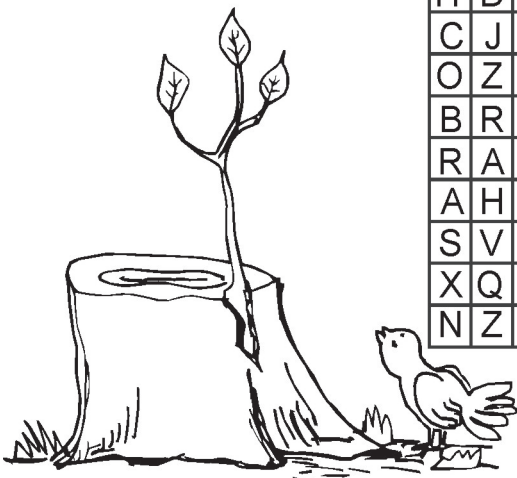



A AÇÃO DE DEUS

Mateus 1.18-24

Ligue os pontos e descubra quem falou com José enquanto ele dormia. No balão, escreva com suas palavras o que foi dito a José.

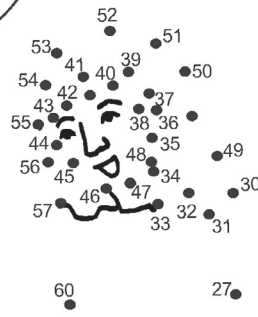
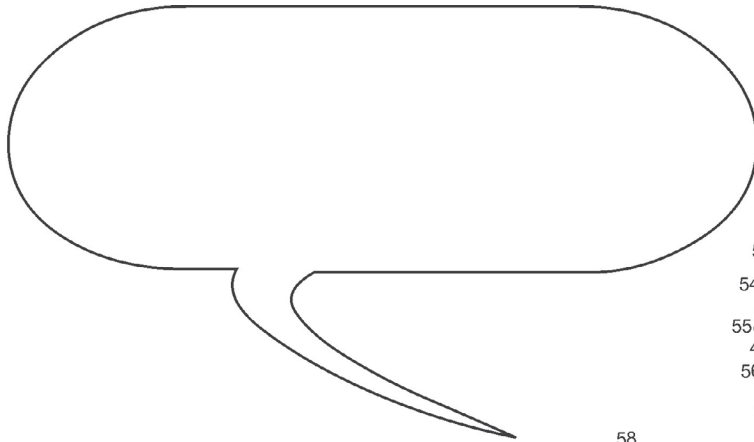

28.

59.





VIVAM COM ALEGRIA

Filipenses 4.4-7

Encontre sete diferenças entre os dois desenhos. A seguir, pinte o seu trabalho.

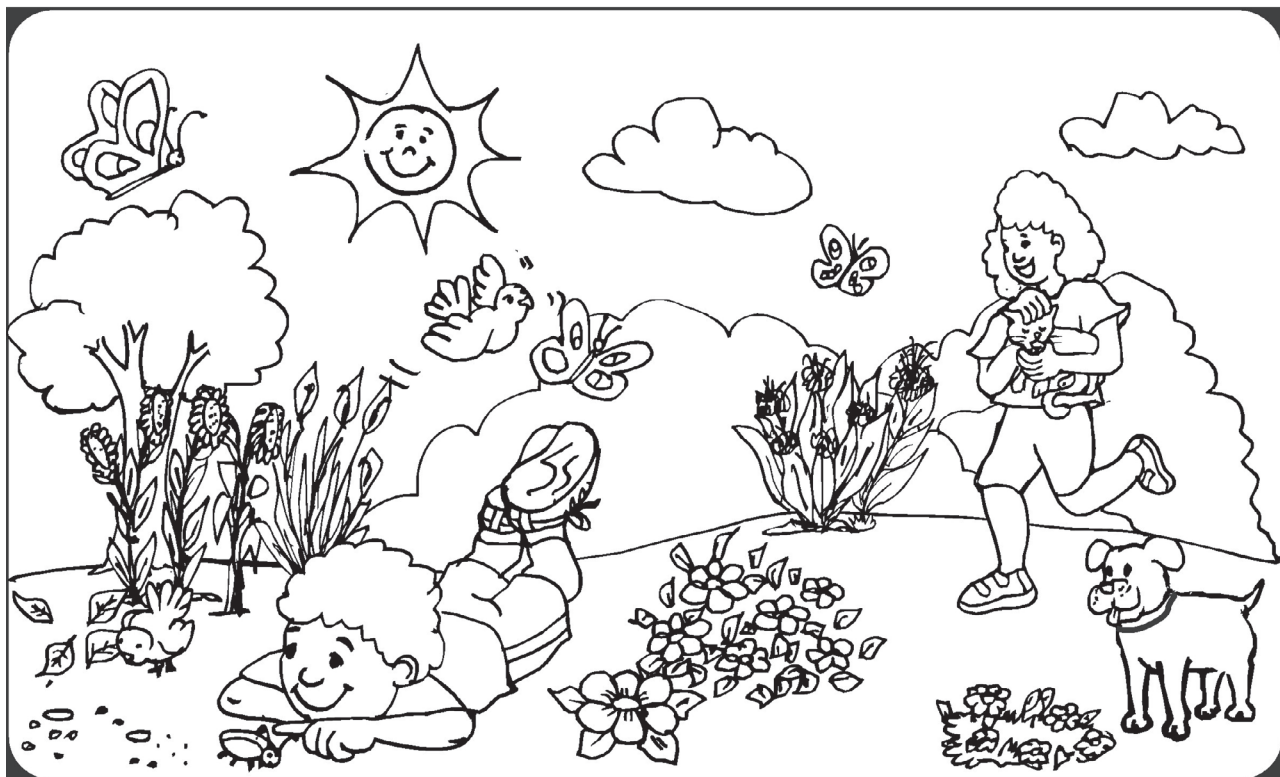
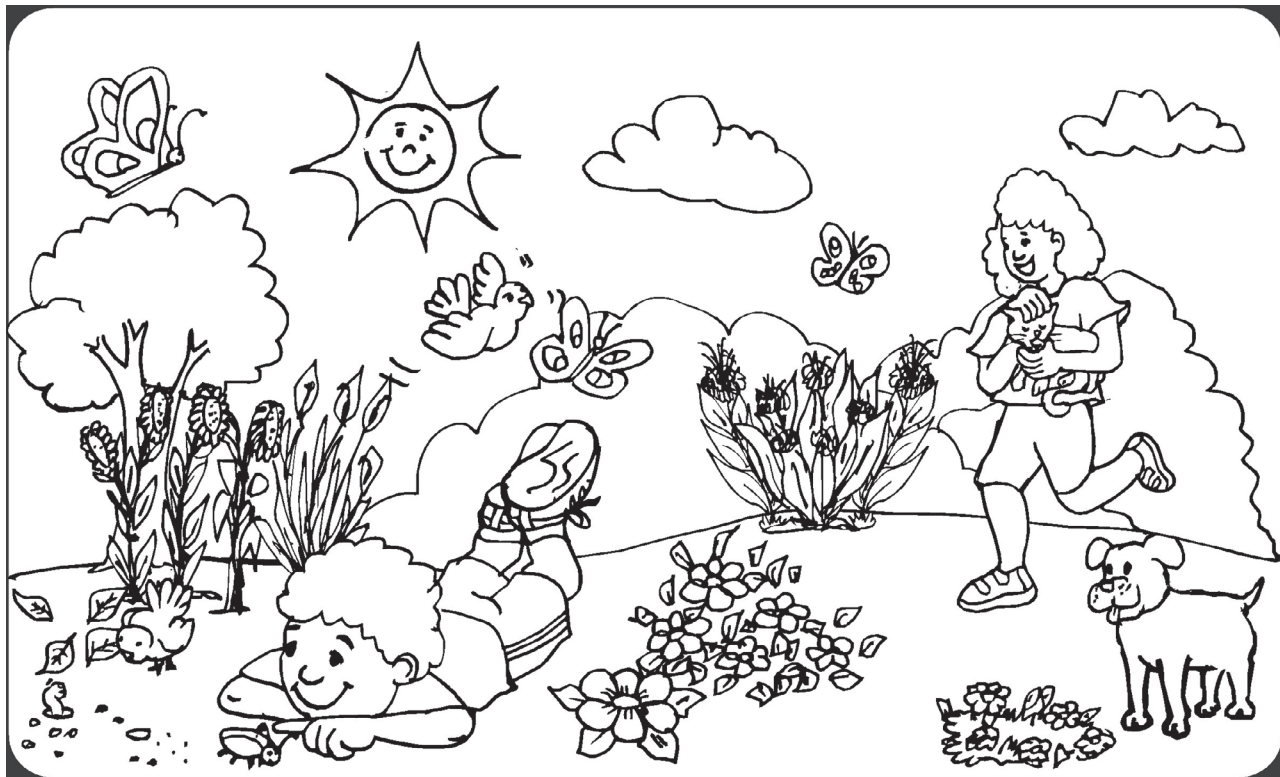



UMA CRIANÇA RESISTENTE

Gênesis 21.8-21

Decifre a carta enigmática e descubra o que significa o nome Ismael.

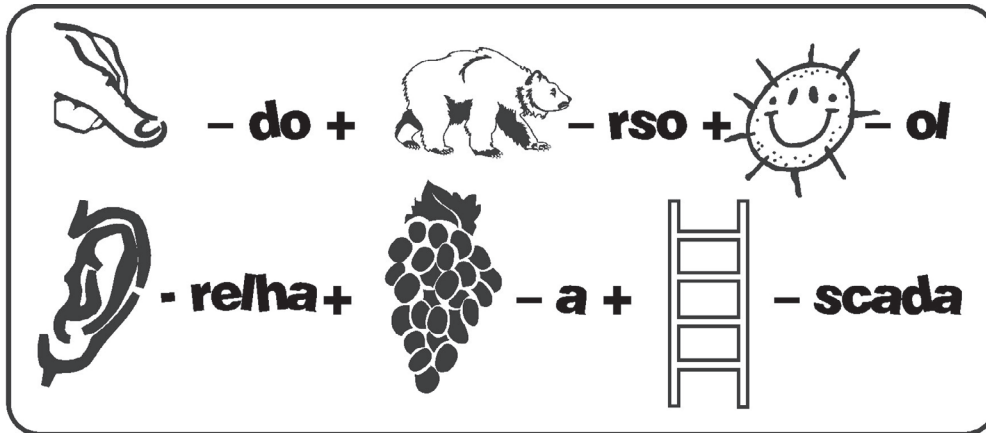

O nome Ismael significa _____.





UM PEDIDO ESPECIAL

Gênesis 6.1-22

Noé e sua família foram chamados por Deus para construir uma arca. Observe as duas cenas e descubra sete diferenças entre elas.

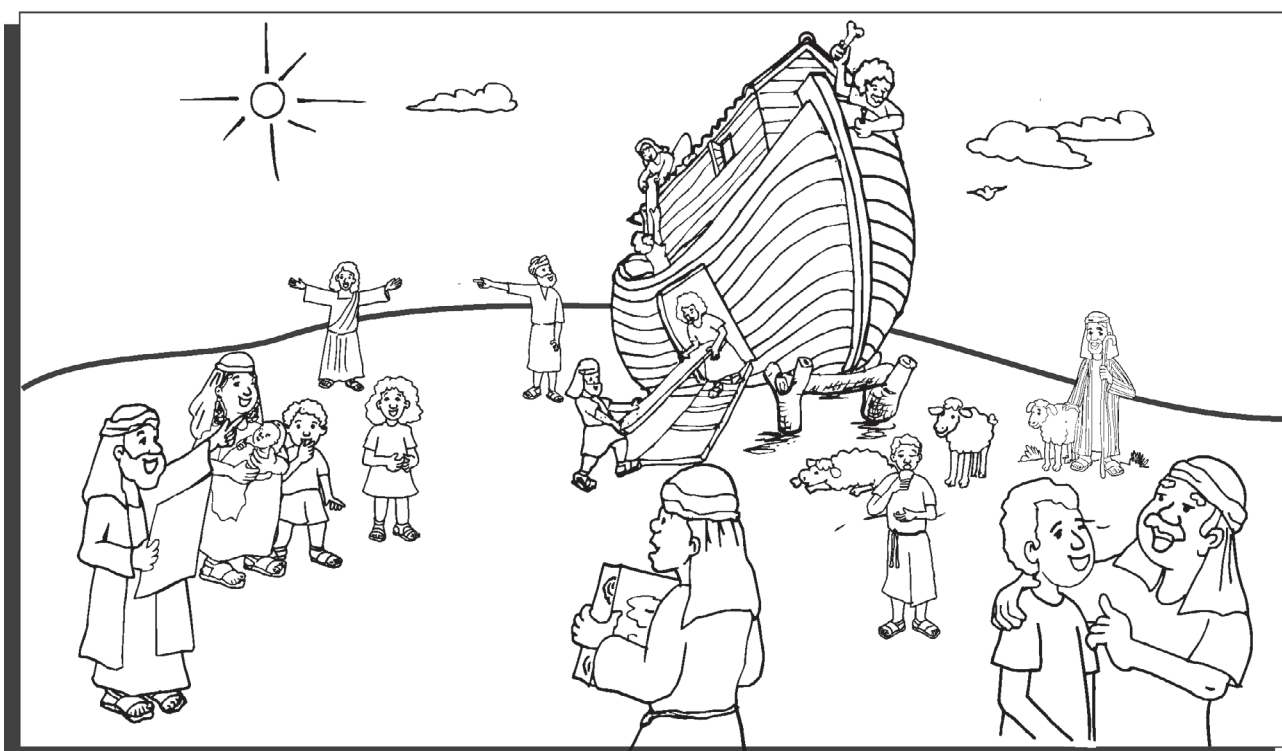
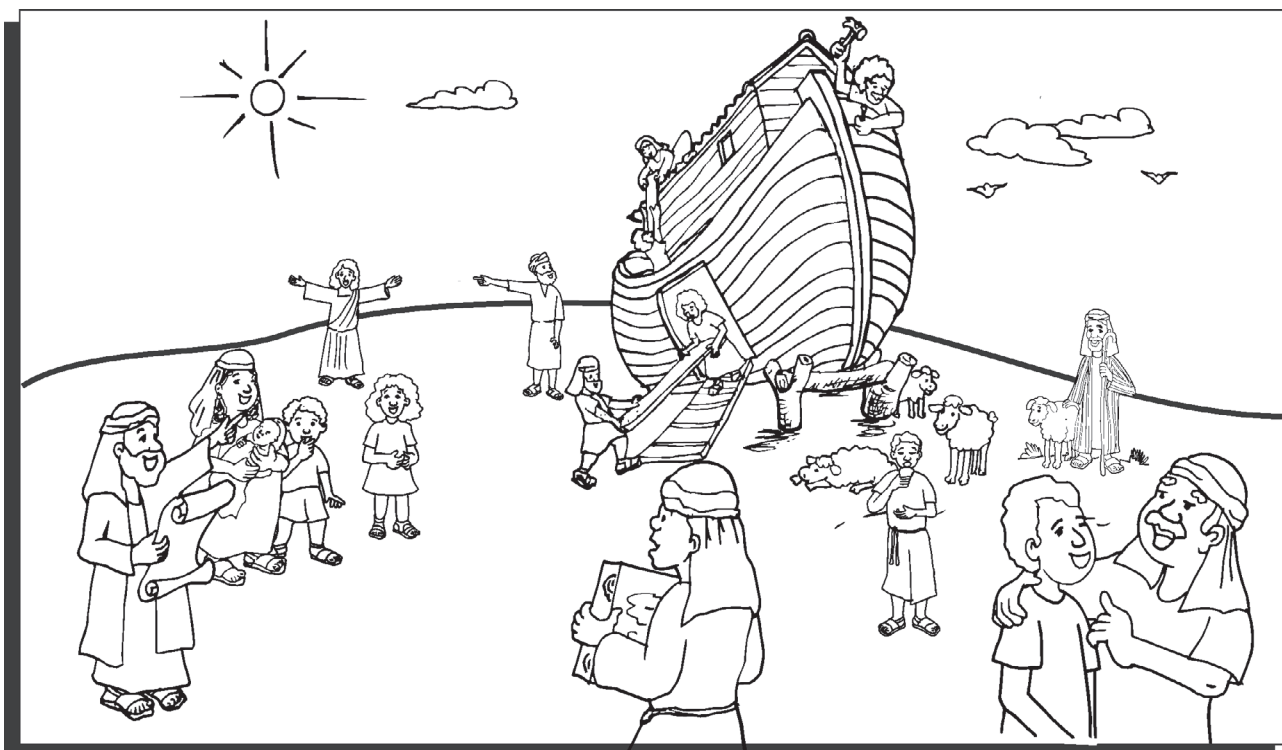



TEMPO DE NAVEGAR

(Gênesis 7.1-24)

NA TRILHA DA ARARINHA-AZUL

A ararinha-azul está entre as aves mais ameaçadas do mundo. Para conhecer um pouco sobre essa ave, convide seus amigos e amigas para jogar com você. Para o jogo, que pode ter até cinco jogadores, você vai precisar de: um dado e botões de cores e tamanhos diferentes.

Cada pessoa passa pela trilha, seguindo o número de casas conforme o número jogado no dado. Caindo sobre uma casa numerada, deve-se seguir a orientação do respectivo número. O objetivo do jogo é tirar as ararinhinhas-azuis do cativeiro e levá-las para o seu *habitat* natural.

1. Mesmo sendo proibida a caça da ararinha-azul, a sua beleza e o seu delicado tamanho chamam a atenção dos traficantes de pássaros. É urgente que essa notícia seja espalhada. Se você concorda, avance 1 casa.

2. Na captura, muitos ninhos da ararinha-azul são destruídos, aumentando o risco de completa extinção. Você tem 2 minutos para criar uma frase em defesa da ararinha-azul. Se conseguir, avance 2 casas.

3. Apenas um exemplar macho da ararinha-azul foi encontrado vivendo em liberdade na região de Curaçá, no norte da Bahia. É preciso parar para pensar sobre essa triste notícia. Fique fora uma jogada.

4. Alguns exemplares da ararinha-azul estão sendo mantidos em cativeiro por medida de proteção, enquanto alguns cientistas têm se ocupado com a recuperação do seu *habitat* natural. Para festejar essa atitude legal, convide a pessoa que está atrás de você a colocar-se na mesma casa que você.

5. É crime manter animal selvagem em cativeiro. Convide a pessoa que está atrás de você e a pessoa que está à sua frente e juntos criem um *jingle*, uma propaganda cantada, denunciando essa prática. Vocês têm 4 minutos para cumprir a tarefa. Se conseguirem, avancem 3 casas.

6. Para evitar o comércio ilegal de pássaros, é preciso que as pessoas parem de comprá-los e que os caçadores e vendedores sejam denunciados. Faça, em 3 minutos, um desenho sobre essa informação. Se conseguir, avance 2 casas.

7. Parabéns! Você conseguiu levar a sua ararinha-azul para o seu ambiente. Continue fazendo a sua parte, mas não esqueça: nessas causas bonitas, quanto mais gente, melhor! (O Amigo das Crianças 03/10/2004, Ano 67, nº 33)

Fonte consultada:
Revista *Recreio*. *Espécies ameaçadas: a corrida contra o tempo*.
São Paulo: Editora Abril, 2000 (Coleção De olho no mundo)

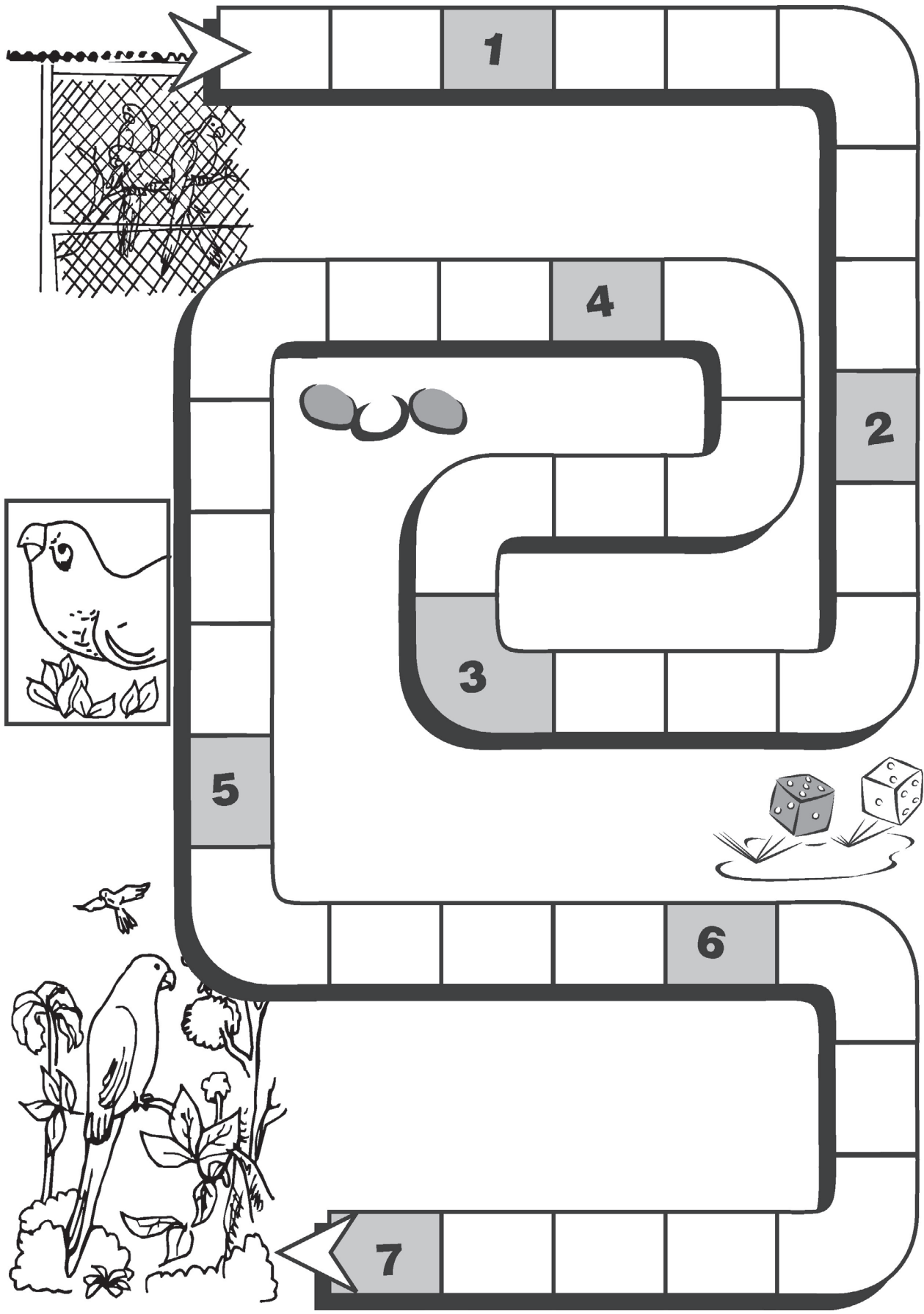



E O SOL APARECEU

Gênesis 8.1-19

A TERRA PRECISA DO NOSSO CUIDADO

O planeta Terra está precisando de nossa ajuda. A exploração sem controle dos seus recursos naturais está prejudicando todas as formas de vida. Você pode fazer a sua parte. Atitudes simples podem fazer uma grande diferença. Veja se você está por dentro dessa causa importante? Assinale com um X uma das figuras e depois veja como você foi no teste.

1 – Quando viaja de carro, você:

- a) () larga papéis, copos e cascas pela janela do carro.
- b) () leva uma sacola plástica e guarda o seu lixo para depositar numa lixeira.

2 – Quando vai a um parque ou à praia, você:

- a) () recolhe pedras, conchas e plantas.
- b) () resiste à vontade e deixa tudo no local para que outras pessoas possam apreciá-los.

3 – Quando toma banho, você:

- a) () fica com o chuveiro aberto durante todo o tempo do banho.
- b) () fecha a torneira do chuveiro enquanto está se ensaboando.

4 – Para fazer os temas de casa durante o dia, você:

- a) () deixa a janela do seu quarto fechada e acende a luz.
- b) () abre a janela, evitando o consumo de luz sem necessidade.

5 – Seus amigos e amigas convidam você para um passeio de bicicleta no parque. Você:

- a) () diz que não quer e continua jogando *videogame*.
- b) () pega a sua bicicleta e sai curtindo o vento gostoso soprando no rosto.

6 – Quando para de assistir TV, você:

- a) () sai e vai fazer outra coisa, deixando a TV ligada.
- b) () desliga a TV para não desperdiçar energia.

7 – Para fazer anotações na escola, você:

- a) () pega sempre uma folha de papel nova.
- b) () utiliza o verso das folhas usadas, economizando o consumo de papel.

8 – No almoço ou jantar, você:

- a) () costuma tomar refrigerante.
- b) () prefere sucos de fruta ou água.

Agora veja como você foi no teste!

Marcou mais X na letra A?

Você precisa se ligar mais nessas pequenas e importantes atitudes. A sua contribuição fará uma grande diferença.

Marcou mais X na letra B?

Você é um parceiro bem legal do planeta Terra. Continue assim e convide mais pessoas para participar dessa causa.



UM ARCO COLORIDO NO CÉU

(Gênesis 8.20 – 9.19)

Procure no caça-palavras as seguintes palavras:

ARCA
CHUVA
POMBA
SOL
CUIDADO
GRATIDÃO
ALIANÇA
NOÉ
FAMÍLIA
NATUREZA

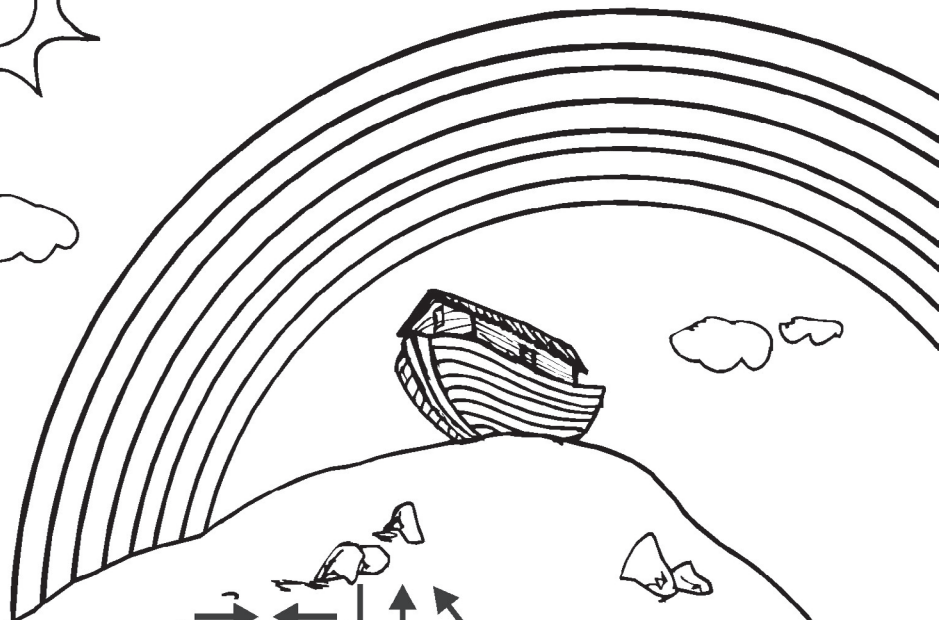
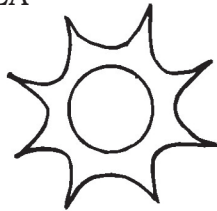

O	A	R	A	B	A	I	L	Í	M	A	F
J	R	O	H	Z	G	Y	T	N	U	Q	U
D	C	W	O	I	E	X	Q	A	C	E	R
Y	A	Ç	Ã	W	A	R	A	V	U	H	C
S	N	T	D	R	B	Z	U	F	I	F	X
Q	V	X	I	L	M	R	Y	T	D	H	T
Ç	K	W	T	T	O	T	B	X	A	K	Z
É	Q	M	A	I	P	E	S	N	D	N	L
F	O	A	R	S	O	L	A	T	O	J	G
X	C	N	G	X	A	L	I	A	N	Ç	A



CANÇÕES

Aperte a mão

A per - te_a mão do a - mi - go mais per - to_a - per - te_a
mão pra can - tar lá lá. A - bra - ce_o a - mi - go que es - tá mais
per - to_a - bra - ce_o a - mi - go pra can - tar lá lá. Can - te
lá lá a - le - lu - ia; lá lá a - le - lu - ia.
Can - te a - le - lu ia. Não só fi - que_em
seu lu - gar, a - per - te_a mão de_al - guém. Com a - mor e
co - mu - nhão as bên - çãos sem - pre vêm.

2. Aperte o joelho do amigo mais perto, aperte o joelho pra cantar lá, lá.
Cante lá, lá, aleluia...
3. Faça uma coceguinha no amigo mais perto, faça uma coceguinha pra cantar lá, lá.
Cante lá, lá, aleluia...
4. Cristo é meu amigo que está mais perto. Cristo é meu amigo pra cantar lá, lá.
Cante lá, lá, aleluia...

Louvai, batendo palmas

Lou - vai, ba - ten - do pal - mas. Lou - vai, ba - ten - do os
 pés. Lou - vai, ro - do - pi - an - do, lou -
 vai ao Deus Ja - vé. Lou - vai com a trom -
 be - ta: fó fó fó ró rão fão fão. Lou -
 vai com a flau - ti - nha: fi fi fi ri ri fi fi.

Dá-nos esperança e paz

Fonte: Coleção Miriã Nº 1

Centro de Recursos Litúrgicos da EST

Gerardo C. C. Oberman

Tradução: Equipe TEAR

Dá - nos es - pe - ran - ça e paz. Dá - nos bên - ção, dá - nos fé.
 Dá - nos a luz de teu o - lhar. Dá - nos teu a - mor.

Jesus Cristo está passando por aqui

Je - sus Cris - to_es - tá pas - san - do por a - qui. Je - sus
 Cris - to_es - tá pas - san - do por a - qui. Quan - do_e - le pas - sa, tu - do se trans -
 for - ma: a tris - te - za vai, a_a - le - gri - a vem. Quan - do_e - le pas - sa, tu - do se trans -
 for - ma, tra - zen - do mui - tas bên - çãos pra vo - cê, pra mim tam - bém.

Como é bom

Regina Junker

Co - mo_é bom ver tan - ta gen - te! Co - mo_é bom po - der can - tar! E a -
 go - ra, sem de - mo - ra, o seu no - me di - ga já.

Bênção e envio

Edson Ponick

Musical score for 'Bênção e envio' in G major, 4/4 time. The score consists of three staves of music with lyrics underneath. The first staff has chords Em, Em/D, C, B7, Em, and Em/D. The second staff has chords C, D7, G, and G/B. The third staff has two first endings: the first ending has chords C, D7, and D#dim; the second ending has chords C, D7, and G. The lyrics are: 'Va - mos! E que Deus nos a - ben - ço - e. Que nos guar - de com a - mor e que_a_es - pe - ran - ça nos mo - ti - ve sem - pre. ran - ça nos mo - ti - ve_a - mém.'

Um abraço dado

Musical score for 'Um abraço dado' in G major, 2/4 time. The score consists of two staves of music with lyrics underneath. The first staff has chords D, Bm, Em, and A7. The second staff has chords Em, A, A7, and D. The lyrics are: 'Um a - bra - ço da - do de bom co - ra - ção é co - mo_u - ma bên - ção da - da pe - lo_ir - mão. (Na repetição, cantar *pela irmã.*)'

Cumprimento com o pé

Ai, cum - pri - men - ta, ai cum - pri - men - ta, o pé di -
 rei - to; e o pé es - quer - do tam - bém vou cum - pri - men - tar.
 Va - mos dar u - ma vol - ti - nha, um a -
 bra - ço e um ca - ri - nho. Pa - ra a dan - ça con - ti -
 nuar, eu vou bus - car um ou - tro par.

Deus é bom pra mim

Deus é bom pra mim. Deus é bom pra mim. Se -
 gu - ro es - tou, can - tan - do eu vou. Deus é bom pra mim.

Feliz de quem caminha na justiça

Musical score for the song "Feliz de quem caminha na justiça". The score is written in 2/4 time and B-flat major. It consists of two staves of music. The first staff has a treble clef and a key signature of one flat. The lyrics are: "Fe - liz de quem ca - mi - nha na jus - ti - ça,". The second staff continues the melody with the lyrics: "diz a ver - da - de_e não en - ga - na seu ir - mão.".

Chords: F, C, Dm, B^b, C⁷, F.

Quem fez as lindas estrelas?

Musical score for the song "Quem fez as lindas estrelas?". The score is written in 2/4 time and A major. It consists of three staves of music. The first staff has a treble clef and a key signature of three sharps. The lyrics are: "Quem fez as lin - das es - tre - las, as lin - das es -". The second staff continues the melody with the lyrics: "tre - las, as lin - das es - tre - las? Quem fez as". The third staff concludes the melody with the lyrics: "lin - das es - tre - las? Foi nos - so Deus.".

Chords: A, E, A, E, E⁷, A, E, A, E⁷, A.

2. Quem fez o mar azul, o mar azul, o mar azul?
Quem fez o mar azul? Foi nosso Deus.
3. Quem fez as aves que voam, as aves que voam, as aves que voam?
Quem fez as aves que voam? Foi nosso Deus.
4. Quem fez você e eu, você e eu, você e eu?
Quem fez você e eu? Foi nosso Deus.

Eu te vejo

Eu te ve - jo; eu te ve - jo. Co - mo é bom te o -
 lhar! Um sor - ri - so e um a - bra - ço
 lo - go que - ro dar. Va - mos dar a me - ia
 vol - ta, vol - ta e me - ia va - mos dar. Va - mos dar.

Polegares, onde estão?

Po - le - ga - res, po - le - ga - res, on - de es -
 tão? On - de es - tão? E - les se sa - ú - dam. E - les se sa -
 ú - dam. Co - mo vai? Tu - do bem?

Indicadores, indicadores, ...

Dedos médios, dedos médios, ...

Anulares, anulares, ...

Dedos mínimos, dedos mínimos, ...

Bá, Bé, Bi, Bó, Bu

1. O bá, bé, bí, bó, bu va - mos to - tos a - pren -
 der. O der. So - le - tran - do_o be - a - bá na car -
 ti - lha do_A, B, C. So - le - C.

2. \: O F é uma letra que se escreve no A, B, C.:/

\: Ó fulana, você não sabe quanto eu gosto de você.:/

Deus nos deu

Deus nos deu; Deus nos da - rá; o pão de ca - da
 di - a não fal - ta - rá.

Cantar bom dia

Edson Ponick

De ma - nhã é bom can - tar: Bom di - a! E dei -
 xar so - ar a me - lo - di - a. É tão bom te en - con - trar. Vou con -
 ti - go ca - mi - nhar; e dan - çar na tu - a com - pa - nhi - a. É tão nhi - a.

A melhor oração é amar

A me - lhor o - ra - ção é a - mar. A me -
 lhor o - ra - ção é a - mar. Se não sa - bes a - mar, tu não
 po - des o - rar. A me - lhor o - ra - ção é a - mar.

2. ./:Meu Senhor, eu já posso orar. ./
 Aprendi a amar e já posso orar.
 Meu Senhor, eu já posso orar.

Abraço da paz

Edson Ponick

Que o sol a - que - ça sem - pre os teus pas - sos. E a
bri - sa a - li - vi - e o teu can - sa - ço. Que o Se - nhor te a - ben - ço - e on - de es -
tás. E te a - bra - ce com ca - ri - nho em su - a paz. Que o Se - paz.

Onde reina o amor

J. Berthier

On - de rei - na o a - mor, fra - ter - no a - mor;
on - de rei - na o a - mor, Deus a - í es - tá.

Oi, que prazer, que alegria

The image shows a musical score for the song 'Oi, que prazer, que alegria'. It consists of four staves of music in a single system, all written in treble clef with a key signature of one flat (B-flat). The lyrics are written below the notes. The first staff begins with a treble clef, a B-flat key signature, and a 3/4 time signature. The lyrics are: 'Oi, que pra - zer, que_a - le - gri - a, o'. The second staff continues with: 'nos - so_en - con - tro de_ir - mãos.'. The third staff continues with: 'É co - mo_um ba - nho per - fu - ma - do, gos -'. The fourth staff concludes with: 'to - sa_é nos - sa_u ni - ão.'. The music features various note values including quarter, eighth, and sixteenth notes, as well as rests and slurs.

Oi, que pra - zer, que_a - le - gri - a, o
nos - so_en - con - tro de_ir - mãos.
É co - mo_um ba - nho per - fu - ma - do, gos -
to - sa_é nos - sa_u ni - ão.

2. Sereno de madrugada, gostosa é nossa união.

Estr. Oi, que prazer, ...

3. Senhor, nos abençoa, gostosa é nossa união.

Estr. Oi, que prazer, ...

4. É vida que dura sempre, gostosa é nossa união.

Estr. Oi, que prazer, ...

Lavadeira

O sol por a - í, as - sim, che -
gou_u - ma me - ni - na_as - sim. Co'_u - ma trou - xa de rou - pa_as -
sim, ca - di - nho de sa - bão as - sim. A
trou - xa_e - ra des - se ta - ma - nho, a á - gua_um ti - qui - nho_as -
sim. La - va, la - va, la - va - dei - ra, quan - to
mais la - va mais chei - ra. La - va, la - va, la - va -
dei - ra, quan - to mais la - va mais chei - ra.

Pai Abraão

Pai A - bra - ão tem fi - lhos, mui - tos fi - lhos
e - le tem. Eu sou um de - les, vo - cê tam -
bém. Lou - ve - mos ao Se - nhor.

Falado:

1. Braço direito. Pai Abraão...
2. Braço direito, braço esquerdo. Pai Abraão...
3. Braço direito, braço esquerdo, perna direita. Pai Abraão...
4. Braço direito, braço esquerdo, perna direita, perna esquerda. Pai Abraão...
5. Braço direito, (...), mexendo a cabeça. Pai Abraão...
6. Braço direito, (...), dando uma volta. Pai Abraão...

Tão pequenos como os gafanhotos

Nm 13.25-33

Louis Marcelo Illenseer
maio de 2001

1. Tão pe - que - nos co - mo os ga - fa - nho - tos, nós se -
2. Tão pe - que - nos co - mo os ga - fa - nho - tos, va - mos

re - mos to - dos a - mas - sa - dos. Os gi - gan - tes só nos me - tem
to - dos jun - tos ca - mi - nhar pa - ra a ter - ra pro - me - ti - da

me - do. No de - ser - to, va - mos de - fi - nhar! Estr: Va - mos
va - mos, nos - so Deus nos a - com - pa - nha - rá!

to - dos! Não te - nham me - do!

Deus co - nos - co - es - tá. Ca - mi -

nhe - mos, va - mos a - di - an - te, sem - pre u -

ni - dos, nin - guém po - de nos pa - rar. Ca - mi - rar.

Chords: Gm, Cm, D7, Gm, A7, D, G, C, Am, D, G, C, G, D7, 1. G, 2. G

*Atividades para crianças
não alfabetizadas*

PROPOSTAS METODOLÓGICAS PARA TRABALHAR OS TEMAS COM CRIANÇAS NÃO ALFABETIZADAS

As crianças precisam de tempo, espaço, amor e orientação cristã para crescer em seu conhecimento a respeito de Deus. É papel da família e da igreja auxiliar nesse processo.

Com esse intuito, as propostas a seguir foram preparadas para crianças não alfabetizadas. Para cada estudo bíblico há uma sugestão de atividade. Pretende-se que as crianças, ao participarem ativamente do Culto Infantil ou dos encontros com crianças, possam desenvolver as seguintes habilidades:

- perceber que na Bíblia há um Deus amoroso que chama e cuida de cada pessoa;
- crescer na fé em Jesus;
- relacionar a fé com a vida diária;
- conhecer histórias bíblicas e identificar personagens bíblicos;
- compreender, mediante o calendário litúrgico da igreja, o sentido das celebrações para as pessoas cristãs;
- saber-se parte de um grupo maior por meio do sentimento de pertencimento à família de fé;
- reconhecer a importância do cuidado com a criação de Deus;
- saber ouvir e conviver com as demais pessoas do grupo;
- reconhecer e exercitar atitudes de perdão;
- exercitar a oração;
- praticar atitudes pautadas na diaconia.

Que as crianças possam, por meio dos estudos bíblicos e das atividades sugeridas, ter sua educação cristã fortalecida, de forma que possam associar os conteúdos aprendidos na relação com as pessoas e com a criação de Deus.

ENCONTROS TEMÁTICOS

Tema: Ser discípulo e discípula de Cristo no mundo

Seguir com disposição – Mateus 4.18-22

Título da atividade: Vamos seguir Jesus?

Material: uma folha de papel A3 ou um pedaço de papel pardo para cada criança de acordo com a sugestão abaixo, lápis de cor ou giz de cera.



Desenvolvimento da proposta: dobre a folha de papel para cima na linha pontilhada e em seguida distribua uma folha para cada criança. Convide as crianças a ficarem descalças e, no espaço em branco da folha, fazerem o contorno dos seus pés. Motive para que uma criança ajude a outra. Após todos e todas estarem com os pés já contornados nas folhas, estimule para que olhem os desenhos e observem: quem elas estão seguindo? Em direção a quem os pés delas estão indo? Organize os desenhos no chão de modo que todos indiquem na mesma direção e incentive as crianças a ver o conjunto da atividade. As crianças podem “caminhar” sobre os contornos dos pés. Reforce a importância de seguir Jesus, levar a palavra de Deus e fazer parte do seu reino.

Ser sal e luz do mundo – Mateus 5.13-16

Título da atividade: Posso ser luz

Material: um rolinho de papel para cada criança (pode ser de papel higiênico ou de papel-toalha), cortado ao meio, tinta têmpera guache (cores diversas), pincéis, tesouras sem ponta, folhas de celofane nas cores amarelo e laranja.

Desenvolvimento da proposta: distribua os rolinhos e as tintas e peça que cada criança pinte seu rolinho. Com a ajuda das crianças, corte quadrados de celofane, medindo aproximadamente 10 x 10 cm. Separe para cada criança alguns pedaços de papel amarelo e alguns laranja. Após o rolinho estar seco, colocar na abertura as duas folhas de celofane, imitando uma chama. Sente com as crianças em roda, com as suas “velas”. Incentive que elas coloquem o celofane no interior do rolinho, simulando a vela apagada e, em seguida, peça que puxem o celofane de forma que fique exposto, simulando a vela acesa. Evidencie a diferença entre as duas situações e como é importante o papel não ficar “escondido”.

Confiar no Deus da vida – Mateus 6.25-34

Título da atividade: Unidos e unidas com Deus

Material: grampos de roupa de madeira (um para cada criança), corações em papel branco, cola, lápis de cor ou giz de cera, círculo em papel com a palavra DEUS, com diâmetro suficiente para fixar os grampos (pode ser feito com papelão pintado ou usar um papel mais firme).

Desenvolvimento da proposta: depois que as crianças ouvirem a história, enfatize o cuidado que Deus tem por cada uma delas e que, quando oramos, ficamos bem perto de Deus, que nos ouve. Sendo assim, falamos todas as nossas preocupações e confiamos. Depois, distribua para cada criança um grampo e um coração. Peça que cada criança pinte o coração e, em seguida, fixe o mesmo no grampo de roupa (sugerimos identificar com o nome da criança). Conforme os grampos vão ficando prontos, peça que cada criança fixe o mesmo no círculo com a palavra DEUS. Quando a atividade estiver finalizada, mostre para o grupo e faça o fechamento da atividade. Incentive cada criança a levar seu grampo para casa e fixá-lo em algum lugar especial e visível.

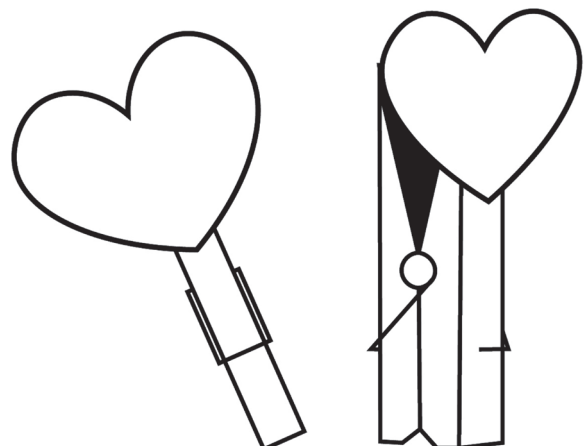
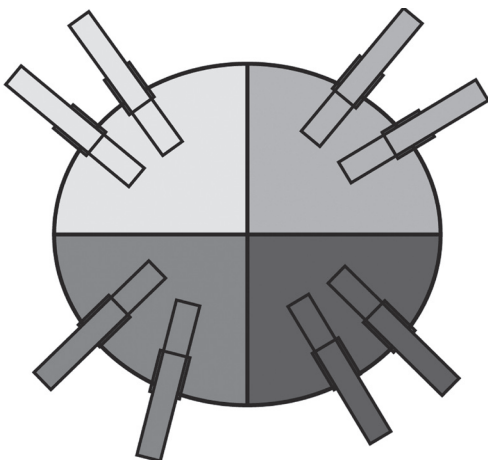

O chamado de Mateus – Mateus 9.9-13

Título da atividade: Um lugar para Jesus

Material: papel pardo ou outro que sirva de suporte para a colagem, cola branca ou cola bastão, recortes de revista, imagem impressa de Jesus, cidades, casas, prédios, crianças, pessoas adultas, pessoas idosas, pessoas de diversas etnias, com deficiência, entre outros.

Desenvolvimento da proposta: distribua as imagens entre as crianças e reserve a imagem de Jesus. Em seguida, peça às crianças que auxiliem na construção de um lugar especial, onde todos e todas são bem-vindos e bem-vindas. Conforme as crianças vão colando as imagens, reforce com elas o que está sendo incluído nesse lugar, uma casa, uma criança, uma pessoa idosa... Ao final, cole a imagem de Jesus e questione as crianças de modo que percebam a presença de Jesus no lugar e reforce que ele está com todos e todas, pois não exclui ninguém. Com essa atividade também é possível trabalhar, com as crianças, o tema inclusão.

Tema: Inclusão e solidariedade

O toque de Jesus cura – Mateus 8.1-4

Título da atividade: Tocar para transformar

Material: caixa de sapato ou similar (com tampa e forrada ou decorada), diversos materiais ou objetos que atendam às texturas opostas (macios e ásperos como, por exemplo, algodão, lã, feltro, espuma, pena ou pluma, lã de aço, lixa de madeira, pinha natural, pedra pequena e irregular, concha), tinta têmpera guache (marrom, azul, verde, vermelho e amarelo), uma folha de papel A4 para cada criança, potes ou outros recipientes rasos (para colocar a tinta), papel-toalha ou panos para limpeza dos dedos.

Desenvolvimento da proposta: antes de começar o encontro, coloque todos os objetos dentro da caixa. Sente com as crianças em roda e instigue-as a adivinhar o que tem dentro da caixa. Peça que fechem os olhos. Retire os objetos um por um. Conforme for retirando, peça para que as crianças, uma de cada vez, toquem os objetos e fomente para que descrevam como ele é, com palavras simples. Ele é fofo, macio, duro, áspero, gostou de tocar ou não? Peça para que tentem adivinhar o que estão segurando nas mãos. Conforme for passando os objetos, separe em dois grupos: macio e áspero. Ao final, peça às crianças que abram os olhos e instigue-as a perceber as diferenças dos dois grupos de objetos. Compare os objetos macios com o toque das mãos de Jesus, que curou pessoas doentes e como nossas mãos podem fazer coisas boas. Em seguida, distribua as folhas para a atividade e as tintas entre as crianças. Coloque um pouco de tinta em cada recipiente. Incentive as crianças a desenhar com a tinta usando as pontas dos dedos, pois não será usado pincel. Por meio do “carimbo” dos dedos, irão colorir um desenho, simbolizando coisas boas que podemos fazer com as nossas mãos. Quando elas terminarem, poderão mostrar o resultado da atividade.

Jesus ama todos e todas da mesma forma – Mateus 8.5-13

Título da atividade: Sou importante para Jesus

Material: palitos de churrasquinho (caso não encontre, utilize galhos finos de árvore), círculo (com 15 cm de diâmetro) de papel branco mais grosso (aproximadamente 120g), tiras de papel A4 branco com 1,5 cm de largura (exemplo a seguir), lápis de cor ou giz de cera, fita adesiva, cola branca ou cola bastão, recipiente para colocar os trabalhos (pode ser uma lata de leite decorada ou um pote plástico).

Desenvolvimento da proposta: distribua para cada criança um círculo de papel e peça que cada menino e cada menina desenhe seu próprio rosto. Em seguida, entregue algumas tiras de folha de papel branca. Peça que pintem as tiras da mesma cor de seus cabelos. Incentive para que vejam a diversidade do grupo. Pode deixar o papel enrolado, dobrado, liso, cortado em tiras mais finas. Deixe que usem a criatividade. Com o rosto pronto, fixe o

mesmo no palito usando fita adesiva. Quando as crianças estiverem com seus autorretratos prontos, coloque-os dentro da lata e evidencie como somos diferentes uns dos outros, umas das outras. Para Jesus, todos e todas somos importantes e ele nos ama.



Tema: Parábolas do reino

A bondade de Deus – Mateus 20.1-16a

Título da atividade: O amor de Deus é grande

Material: corações recortados em folha de papel vermelha (tamanho A4) de modo que ocupem o máximo da folha, bonecos recortados em papel sulfite branco e tamanho menor que o coração, lápis de cor ou giz de cera, cola branca ou cola bastão.

Desenvolvimento da proposta: distribua os bonecos para as crianças. Peça que desenhem, façam o rosto, cabelo, roupas. Em seguida, cole os bonecos sobre o coração vermelho. Converse com as crianças de modo que percebam que o coração está maior do que os bonecos e contextualize o tamanho do amor que Deus tem por cada um e cada uma e o quanto ele quer nosso bem e nossa felicidade.

A alegria que faz agir – Mateus 13.44-46

Título da atividade: A alegria contagia

Material: papel sulfite branco A4 dobrado ao meio na vertical, tinta têmpera guache em cores variadas, pincel.

Desenvolvimento da proposta: distribua as folhas de papel abertas, tintas e pincel entre as crianças. Peça que cada criança faça uma pintura, mas somente em uma das metades da folha. Conforme forem terminando suas pinturas, ajude a dobrar a folha ao meio para que o desenho fique carimbado também na outra metade. Peça que cada criança mostre seu desenho e incentive para que compartilhem como foi descobrir mais uma pintura: como se sentiram ao ver que a folha ficou mais colorida? Ficaram felizes em achar o outro desenho? Compare a atividade ao reino de Deus, que, quando encontrado, é motivo de alegria e contagia as pessoas.

Tema: Criação do mundo

Deus cria o mundo – Gênesis 1.1 – 2.3

Título da atividade: Deus criou e nós cuidamos

Material: folhas de papel em tamanho A4 (pode ser papel sulfite ou papel colorido criativo de 80 g/m), tesouras sem ponta, imagens (para colorir) que aparecem na história da criação (utilize animais terrestres, peixes, aves, árvores, sol, lua, estrelas, globo terrestre, e procure trabalhar com imagens de elementos grandes e pequenos, como, por exemplo, elefante, montanhas, sementes, insetos), lápis de cor ou giz de cera, cola branca ou cola bastão.

Desenvolvimento da proposta: distribua uma folha de papel para cada criança. Ajude as crianças a fazerem o contorno de suas mãos na folha. Em seguida, recorte e dobre conforme o indicado, de forma que fique como a imagem a seguir:

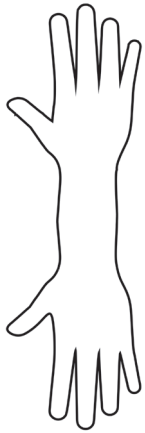

Peça para as crianças escolherem e colorirem algumas figuras e solicite que as imagens sejam coladas no espaço em branco entre as mãos. Depois, dobre as mãos de forma que as mesmas cubram os desenhos coloridos. Converse com as crianças sobre o cuidado e a proteção que devemos ter com o mundo que Deus criou para nós com tanto amor e carinho.

O mundo ficou bagunçado – Gênesis 3.1-24

Título da atividade: Organizar para transformar

Material: caixa com tampa (pode ser de sapato ou outra), restos de lã de cores variadas, tesouras sem ponta, pássaro recortado em papel mais grosso (faça, com antecedência, furos pequenos na cauda do pássaro).

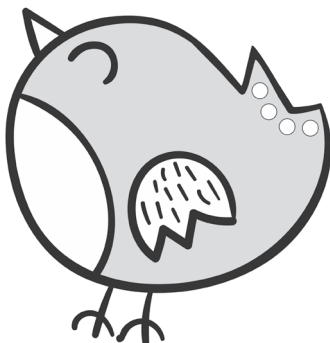

Desenvolvimento da proposta: coloque as lãs dentro da caixa, de forma que fique um pouco desorganizado, e deixe-a tampada. Sente em roda com as crianças e peça para descobrirem o que está dentro da caixa. Abra e mostre para as crianças. Incentive que digam o que é, como está, as cores... Em seguida, peça ajuda das crianças para organizar a lã sobre a mesa ou separar por cores. Distribua pedaços de lã e solicite que passem os mesmos

pelos furos na cauda do pássaro. Ajude a dar um nó. Com o trabalho finalizado, converse sobre como estava a lã no início do encontro e como está agora, como foi possível usar a lã e deixar o pássaro bonito, e compare com quando algo está bagunçado na vida da gente.

Tema: A libertação vem de Deus

Enviado para libertar – Êxodo 3.1-23

Título da atividade: Espalhar amor

Material: folha de papel sulfite A4 (uma para cada criança), tinta têmpera guache vermelha, recipientes rasos para colocar a tinta (tampas de latas de leite, potes de manteiga ou outros), rolinhos de papel higiênico.

Desenvolvimento da proposta: faça um carimbo com o rolinho. Dobre ao meio e divida o rolinho em dois. Molde cada parte em formato de coração, conforme a ilustração.

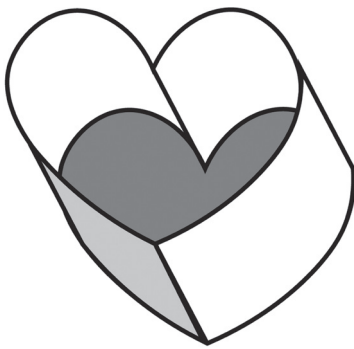

Distribua as folhas e as tintas para as crianças e peça que carimbem vários corações na folha. Ao final, converse com elas sobre a importância de espalhar o amor para as pessoas e questione sobre quem precisa de amor. Ressalte que Deus enviou cada um e cada uma para anunciar o seu amor.

Confiando no Deus libertador – Êxodo 5.1-23

Título da atividade: Posso confiar

Material: máscaras em papel 120 ou 180g (ao confeccioná-las, não faça, ainda, o recorte nos olhos), elástico fino para prender a máscara, tesouras sem ponta, lápis de cor ou giz de cera.



Desenvolvimento da proposta: divida as crianças em dois grupos. Para um dos grupos distribua as máscaras (sem o recorte dos olhos). O outro grupo irá guiar as crianças que estarão com as máscaras. Cuide para que o ambiente fique com espaço livre suficiente. Deixe que as crianças sirvam de guias, auxiliando o grupo a caminhar pelo espaço sem poder enxergar muito bem. Depois distribua as máscaras ao segundo grupo e faça a troca, para que todos e todas possam passar pela experiência de ser guiado e guiar. Sente em roda com as crianças e deixe que falem como foi, se gostaram quando foram guiados e guiadas. Explique que Deus cuida de todos e todas e que ele sabe o que é bom para nós, por isso podemos confiar nele. Peça para as crianças colorir suas máscaras e depois ajude a fazer o recorte nos olhos.

A intervenção de Deus – Êxodo 7.1 – 12.51

Título da atividade: Deus transforma

Material: círculos de papel sulfite A4 branco com 10 cm de diâmetro (serão necessários dois para cada criança), lápis de cor ou giz de cera, palitos de picolé, cola branca ou cola bastão.

Desenvolvimento da proposta: distribua dois círculos para cada criança e peça que desenhem um rosto feliz em um deles e um rosto triste em outro. Cole os dois rostos no palito, de forma que fiquem invertidos. Em uma face o feliz e em outra o triste. Converse com as crianças sobre as expressões. Faça perguntas como, por exemplo: *Você ajudou um amigo ou uma amiga e dividiu seu lanche, como você se sentiu em poder ajudar?* Peça que mostrem a ilustração do rosto. *Você viu colegas discutirem, como se sentiu?* Trabalhe com as crianças situações que correspondam às duas expressões. Depois de realizar algumas perguntas, fale sobre como é possível mudar uma situação, como Deus também sempre nos ajuda em momentos de sofrimento e que ele quer ver as pessoas bem.

Deus guia para a liberdade – Êxodo 13.1 – 14.30

Título da atividade: Caminhar até a felicidade

Material: cópia da atividade (sugestão a seguir) em folha de papel sulfite A4, tinta têmpera guache em diversas cores, pincéis, recipientes pequenos para diluir a tinta (opcional), água (caso opte por diluir), canudos de papel, jornal ou outro papel para forrar a mesa (opcional).

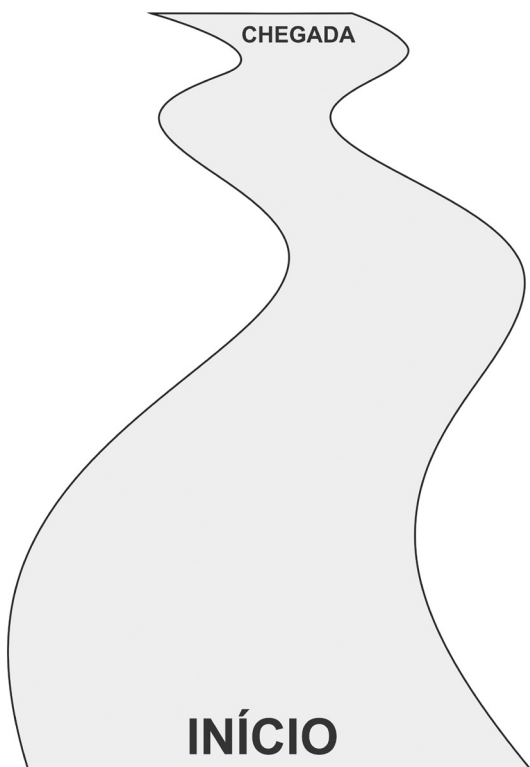

Desenvolvimento da proposta: forre a mesa se achar necessário. Dilua a tinta nos recipientes com um pouco de água. É opcional, porém deixará a tinta mais fluida para a atividade. Distribua as folhas e um canudo de papel para cada criança. Com a ajuda do pincel, coloque um pouco de tinta, em cores variadas (duas ou três), perto da palavra início. Peça para que os meninos e as meninas soprem a tinta, com o canudo de papel, em direção à palavra chegada, tentando fazer o “caminho”. Ao final da atividade, compare o caminho que fizeram com o caminho feito pelo povo guiado por Deus. Questione se foi difícil assoprar a tinta até a palavra chegada: quando terminaram e viram a folha colorida, ficaram felizes? Associe o trajeto e as dificuldades encontradas. Ressalte a felicidade em chegar ao final da atividade com a felicidade do povo que estava livre.

Tema: Confiança em Deus

Fidelidade a Deus – Daniel 1.1-21

Título da atividade: Coragem para mudar

Material: uma folha de papel A4 com o desenho de uma flor (veja sugestão a seguir), papel colorido picado tamanho 1 x 1 cm aproximadamente (importante ter papel na cor amarela para o miolo), cola branca ou bastão, tesouras sem ponta.

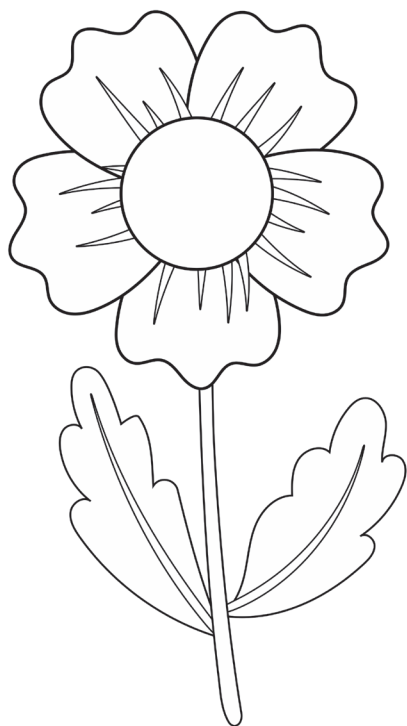

Desenvolvimento da proposta: você pode deixar os pedacinhos de papel já picados ou pedir ajuda para as crianças para cortar em quadradinhos. Tome cuidado para separar as cores e, para isso, divida em grupos. Peça para as crianças colarem o papel cobrindo primeiro as pétalas e, depois, em amarelo, o miolo. Ao final da atividade, compare o antes e o depois, branco x colorido. Incentive as crianças a relatarem como foi fazer a atividade e a diferença entre as flores. Ressalte, com base na história, que em nossa vida Deus sempre nos dá coragem quando temos que enfrentar mudanças.

A força da amizade – Daniel 3.1-30

Título da atividade: Mais um, mais uma

Material: uma folha de papel A4 para cada criança, lápis de cor ou giz de cera.

Desenvolvimento da proposta: entregue para as crianças uma folha de papel A4. Depois, peça que façam o contorno de uma de suas mãos sobre a folha. Solicite que digam quem são seus amigos e suas amigas. Cada dedo pode ter o rosto desenhado de amigos e amigas citadas. Ao final da atividade, questione sobre o que acharam: gostam de brincar sozinhos e sozinhas ou preferem brincar com mais crianças? Questione se já foram ajudadas por um amigo ou amiga ou se já ofereceram ajuda. Converse sobre a importância de ter amigos e amigas e não estar sozinho ou sozinha e que Deus gosta quando fazemos amizades.

Confiar sem desanimar – Daniel 6.1-28

Título da atividade: Seguir com fé

Material: pedaços de lã em cores diversas (caso não tenha lã, utilize barbante), cola branca ou cola bastão, tesouras sem ponta, uma folha de papel para cada criança com a imagem pontilhada de mãos em oração (veja sugestão a seguir).

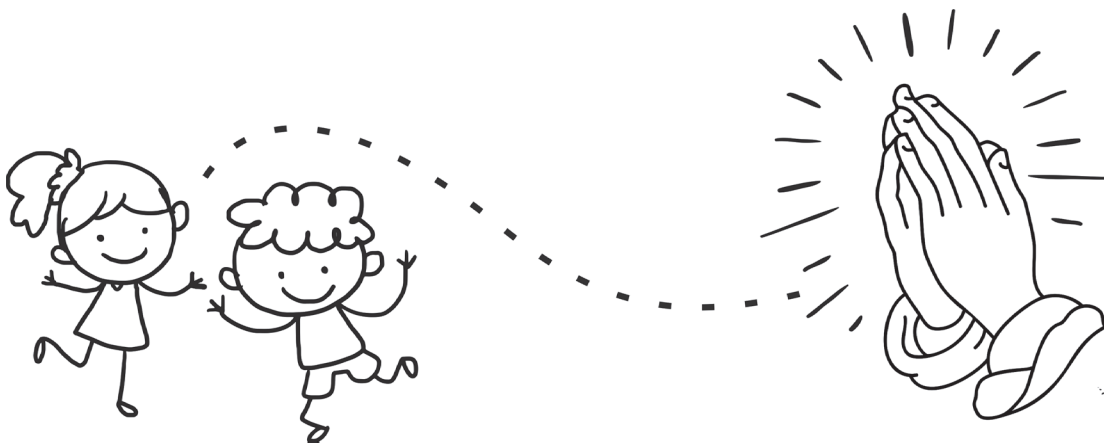

Desenvolvimento da proposta: distribua, para cada criança, uma folha de papel com a ilustração das mãos em oração, cola e um pedaço de lã (suficiente para cobrir a linha pontilhada). Solicite que cole a lã na linha pontilhada. Quando todos e todas tiverem terminado, peça que deixem sobre a mesa. Enquanto isso, converse com as crianças sobre o que acharam, se foi difícil colar a lã. Qual desenho aparece na atividade? Alguém pensou em desistir de colar a lã? Converse com as crianças sobre a coragem e ajuda que Deus nos dá quando estamos em dificuldades. Reforce que orar e falar com Deus é muito importante sempre.

Tema: Cuidado, serviço e perdão

Jesus cuida de nós – Mateus 11.28-30

Título da atividade: Acabar com os medos

Material: folhas de papel coloridas, lápis de cor ou giz de cera, cola branca ou cola bastão, uma folha de papel A4 com uma imagem de Jesus e as crianças.

Desenvolvimento da proposta: converse com as crianças sobre suas preocupações e seus medos. Distribua uma folha de papel colorida para cada menino e menina e peça que desenhem na folha essas preocupações. Em seguida, entregue uma cópia da atividade com o desenho para cada criança e solicite que rasguem a folha colorida, fazendo pequenas bolinhas com o papel rasgado. Em seguida, solicite que cole as bolinhas de papel próximas ao desenho de Jesus. Converse com as crianças sobre o quanto Jesus cuida de nós e como é bom quando temos alguém para conversar sobre nossos medos. Pergunte às crianças com quem mais elas conversam sobre suas preocupações. Deixe que terminem de colorir a atividade.

Jesus ensina a servir – Mateus 25.14-30

Título da atividade: Como é bom descobrir!

Material: bandejas de isopor utilizadas para armazenar alimentos, como frutas, queijo, lápis de cor, caneta ou palitos, papel sulfite branco, rolo de pintura (pequeno), tinta têmpera guache, recipientes pequenos para acomodar a tinta.

Desenvolvimento da proposta: distribua o isopor entre as crianças. Peça que desenhem no isopor com o lápis, caneta ou palito, algo que gostem de fazer e que se sintam bem fazendo. Verifique se o desenho está ficando marcado no isopor. Conforme forem terminando, passe a tinta com o rolo de pintura (não é necessário uma camada espessa) e transfira o desenho para a folha de papel sulfite, pressionando em todas as partes e retirando com cuidado. Ao final da atividade, converse com as crianças sobre como é bom quando descobrimos algo, como foi com o desenho colorido. Assim Deus também quer que a gente faça o que de bom sabemos fazer para ajudar as pessoas.

Jesus ensina a perdoar – Mateus 18.28-35

Título da atividade: Coração feliz

Material: tiras de papel sulfite no tamanho de 2 x 30 cm, corações recortados em papel branco (120 ou 180g) de tamanho 8 x 8 cm aproximadamente (calcule dois por criança), lápis de cor ou giz de cera, cola branca ou cola bastão.

Desenvolvimento da proposta: distribua as tiras de papel e auxilie as crianças a dobrarem de modo que fique sanfonado. Uma dica é primeiro dobrar ao meio (deixar em 15 cm) e seguir sucessivamente, até que fique com vários vincos. Assim, você terá as marcações e é só dobrar para que fique sanfonado. Distribua os corações e peça que cada criança pinte. Em seguida, cole um coração em cada extremidade do papel sanfonado. Com a atividade pronta, peça que cada criança deixe o papel fechado e, em seguida abra, para que fique grande. Converse com as crianças que quando Deus nos perdoa é como se nosso coração ficasse grande de felicidade e que nós também devemos perdoar muitas vezes. Compare com as várias dobras do papel. Incentive para que os meninos e as meninas levem o coração para casa ou escola e ressalte que em todos os lugares devemos perdoar e reconhecer quando erramos.

Tema: Deus ama e orienta

Confiar em Deus – Êxodo 20.1-6

Título da atividade: Deus nos guia

Material: rolhas, tinta guache em cores diversas, recipientes para a tinta, uma folha de papel A4 para cada criança com a imagem de um caminho.

Desenvolvimento da proposta: entregue uma folha de papel com a imagem de um caminho para cada criança e converse com elas sobre o que aparece no desenho. Deixe que falem um pouco. Em seguida, contextualize a imagem acerca do tema que permeia o encontro. Destaque que podemos confiar em Deus, pois ele se preocupa conosco, nos guia e orienta para que possamos fazer o que é certo com base nos mandamentos. Em seguida, peça às crianças que pintem – usando o carimbo com as rolhas – um caminho colorido, simbolizando o caminho que percorremos sob o cuidado de Deus.

Sobre verdades e mentiras – Êxodo 20.7

Título da atividade: Ligação com Deus

Material: argila (suficiente para cada criança receber um pedaço), jornal para forrar as mesas (se julgar necessário), papelão (pratos ou pedaços) para levar a atividade, palito ou

pincel (para perfurar a argila), fita ou barbante (não muito fino), pequenos bilhetes com instruções. Pode ser perfurado (sugestão abaixo).

Desenvolvimento da proposta: antes de iniciar a atividade, reforce com as crianças que Deus sempre permite que peçamos proteção a ele e que orar, louvar e agradecer é importante. Em seguida, distribua um pedaço de argila e peça que amassem de forma que fique uma pequena placa. Depois, solicite que as crianças carimbem uma das mãos na argila. Conforme elas forem terminando, faça um pequeno furo na placa, usando o palito ou o cabo do pincel, passe a fita ou barbante e dê um nó. Prenda junto o bilhete com as instruções. Acomode a atividade no papelão, para cada criança levar para casa. Converse com as crianças sobre como elas podem sempre unir as mãos em oração, pois Deus ama e conhece bem cada menino e menina.

* Outra opção é que as crianças usem como porta-vela. Nesse caso, não é necessário perfurar.



○ Prezada família!
A atividade foi feita em argila, por isso pedimos que a deixe secar bem. Depois, pode ser pendurada ou utilizada como suporte para vela. Agradecemos.

Tempo de ser livre – Êxodo 20.8-11

Título da atividade: Construir e descansar

Material: sucatas de vários tipos, como, por exemplo caixinhas de papel (sugerimos que sejam forradas com papel pardo), potes plásticos, tampinhas, restos de lã, garrafas pet, embalagens de produtos, sobras de papel colorido, cola branca ou cola bastão, tesouras sem ponta, lápis de cor ou giz de cera, cola quente (para utilizar caso seja necessário).

Desenvolvimento da proposta: deixe as sucatas expostas para que as crianças possam visualizar. Deixe que explorem um pouco o material e, em seguida, convide as crianças para construírem algo com o material. Diga que seja algo que elas gostem de fazer quando estão em casa e têm um tempo livre. Incentive que uma criança auxilie a outra e ofereça ajuda. Se necessário, utilize cola quente, conforme o material. Dedique um tempo para a elaboração dos objetos. Depois, sente em roda com as crianças e peça que descansem um pouco e, depois, digam o que fizeram. Converse sobre a liberdade que tiveram para escolher os materiais e elaborar os objetos, que trabalharam e depois descansaram. Compare a dinâmica da atividade com o terceiro mandamento e que Deus quer que tenhamos liberdade. Ressalte a importância do descanso após o trabalho.

Tema: Deus alimenta seu povo

A fome é saciada – Êxodo 16.1-36

Título da atividade: Só o necessário

Material: cópia da atividade em papel tamanho A3, conforme sugestão na sequência (fazer algumas de cada para que as crianças recebam as cópias diferentes), cola branca ou cola bastão, tesouras sem ponta, lápis de cor ou giz de cera.

Desenvolvimento da proposta: distribua as atividades de modo que algumas crianças fiquem com o modelo 1 e outras com o modelo 2. Em seguida, peça que recortem os pães e coloquem “dentro do prato”, de modo que ele fique cheio, mas sem colar. Como algumas crianças ficarão com mais pães que outras, aguarde um momento para ver a reação. Caso nenhuma delas tome a iniciativa de dividir os desenhos, incentive para que o façam. Após todos e todas terem seus pratos completos, peça que cole os pães e pintem a atividade. Encerrada a dinâmica, converse com as crianças sobre como é bom quando não acumulamos o que temos e como Deus sabe o que precisamos.

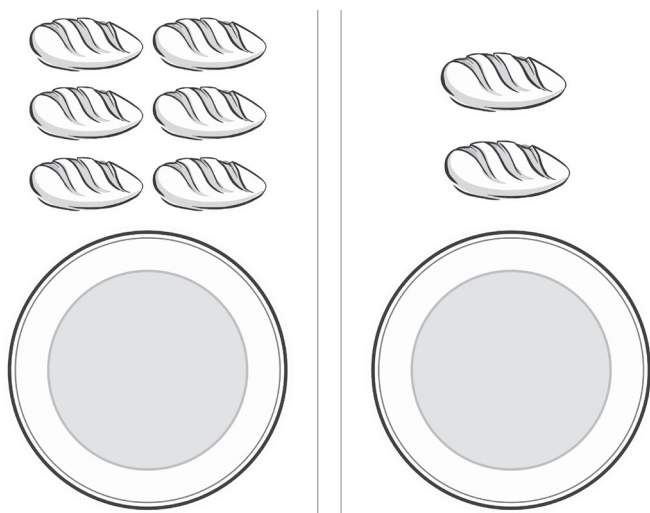

O partilhar do pão – João 6.1-15

Título da atividade: Como é bom repartir

Material: cópia da atividade em papel tamanho A4 (sugestão de modelo na sequência), tesouras sem ponta, lápis de cor ou giz de cera, pedaços de fita de cetim, barbante ou similar, cola bastão.

Desenvolvimento da proposta: entregue para cada criança tiras com os peixinhos, como no modelo a seguir. Peça que pintem e depois recortem os peixes.

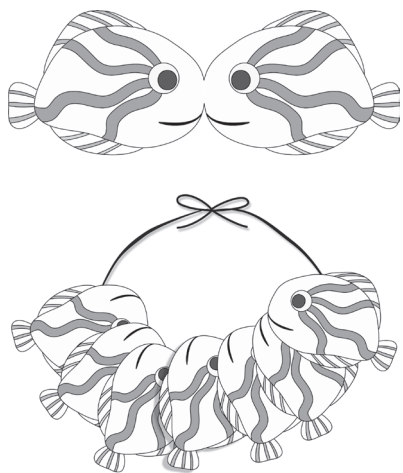

Em seguida, dobre ao meio e cole os mesmos, utilizando a cola somente perto da cauda, para que não cole todo o peixe. Passe os peixes pela fita e faça um laço, como na imagem. Ao final da atividade, converse com as crianças sobre a história que elas ouviram e sobre como é importante repartir. Convide para que elas levem seus peixes, mas que não fiquem com todos eles e sim distribuam os mesmos entre familiares ou amigos e amigas. Se desejarem, podem inclusive distribuir para pessoas da comunidade.

Jesus, o pão da vida – João 6.22-35

Título da atividade: Mais perto de Jesus

Material: pratos de papelão de 16 ou 18 cm de diâmetro (um para cada criança) ou círculos de papel 180g (eles servirão de base para a atividade e deverão ter um corte antes de ser entregue para as crianças), fita adesiva, lápis de cor e canetinhas, palito de churrasquinho, cola bastão, desenhos de duas crianças (cada criança receberá uma cópia dos desenhos), desenho de Jesus (um para cada criança).

Desenvolvimento da proposta: distribua os desenhos para as crianças e peça para colorirem e recortarem, de modo que o desenho das duas crianças fique junto. Com a fita adesiva, fixe esse desenho na extremidade do palito de churrasquinho. Na parte superior à direita do círculo ou prato de papel, cole o desenho de Jesus. Se as crianças desejarem, podem colorir também o prato ou o círculo. Insira o palito com a imagem das crianças no corte do círculo ou prato de papelão, de forma que ele possa se movimentar da esquerda para a direita e vice-versa. Ao final, ressalte a importância de ficarmos perto de Jesus e como podemos ir ao encontro de Jesus.

ENCONTROS PARA CELEBRAÇÕES DO CALENDÁRIO LITÚRGICO

Páscoa

A festa da libertação

Buscando a ajuda de Deus – Mateus 26.36-56

Título da atividade: Mãos que oram

Material: palitos de picolé (um para cada criança), círculo de papel sulfite branco com 10 cm de diâmetro (um para cada criança), fita adesiva ou cola quente, lápis de cor ou giz de cera, tiras de papel sulfite branco de 14 x 1,5 cm com desenho de mão nas extremidades (modelo a seguir).

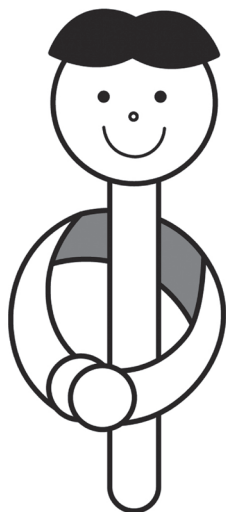

Desenvolvimento da proposta: distribua o círculo para cada criança e peça que faça o desenho de seu rosto. Em seguida, fixe o círculo na extremidade do palito e cole a tira no meio do mesmo. Aqui use a fita ou a cola quente para agilizar a colagem. Depois de pronto, dobre as mãos para que fiquem em posição de oração. Converse com as crianças sobre como é importante agradecer e orar. Ressalte a atitude de Jesus na história, que orou para Deus.

Cristo vive! – Mateus 27.33-44; 28.1-10

Título da atividade: Jesus vive!

Material: rolinhos de papel – podem ser de papel higiênico ou papel-toalha (nesse caso corte ao meio), lápis de cor ou giz de cera, cola branca ou bastão, fita adesiva, tesouras sem ponta, palito de picolé, desenho de uma pedra (papel sulfite) e de Jesus (papel 120 ou 180g).

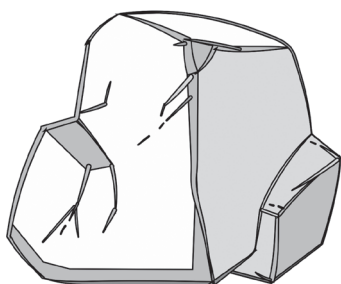

Desenvolvimento da proposta: entregue os desenhos para as crianças e peça para colorir. Em seguida, recortem o desenho da pedra (que deverá ter, no mínimo, 10 cm de largura, para cobrir o rolinho). O desenho de Jesus pode ficar em formato retangular, mas observe para que fique com, no máximo, 7 cm de altura. Entregue um rolinho para cada criança e peça para que o dobrem.

Inicie a montagem da atividade. Peça para que as crianças cole a pedra em um dos lados do rolinho. Em seguida, fixe com fita o desenho de Jesus em uma extremidade do palito, de forma que a imagem fique deitada.

Depois, coloque a imagem dentro do rolinho, deixando uma parte do palito para fora. Peça para que as crianças puxem o palito, para que “Jesus saia do túmulo”. Sente em roda e converse com as crianças sobre como se sentem quando Jesus não aparece e quando ele surge, sobre a importância de Jesus ter ressuscitado e como isso é motivo de alegria para nós.

Ascensão

Ascensão de Jesus – Atos 1.6-11

Título da atividade: Jesus está perto!

Material: imagem de nuvem e de Jesus em papel 120 ou 180g, corações em papel colorido, fio de náilon, linha de crochê ou similar (de preferência branca), tesouras sem ponta, palitos de churrasco ou pequenos galhos secos de árvores.

Desenvolvimento da proposta: a atividade será um móbile com as imagens. Conforme sua ideia, você deverá fazer pequenos furos nas imagens. Distribua o desenho de nuvem, de Jesus e alguns corações para cada criança. Incentive-as para que prendam os elementos tendo como base o palito ou o galho de árvore. A seguir, sugestões de modelos.

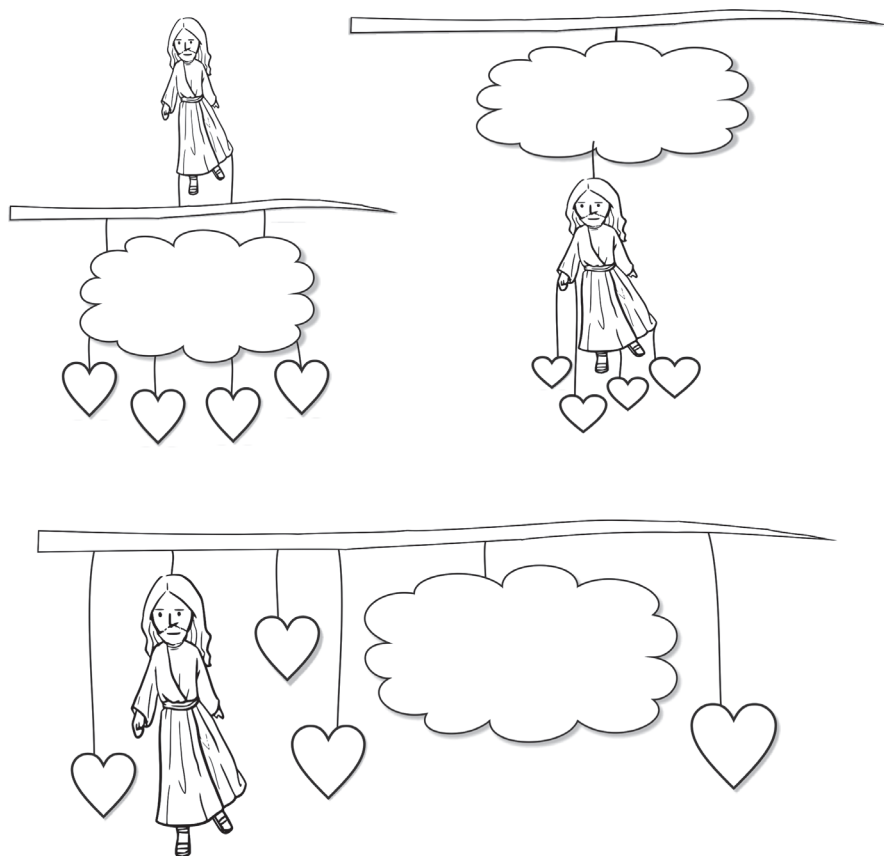

Depois do móbile pronto, utilize a linha para que as crianças possam pendurar. Sugira algum lugar de suas casas, na parede ou na janela do quarto. Tendo a atividade em mãos, converse com as crianças sobre o quanto Jesus está próximo de nós e como isso é importante. E que onde Jesus está, ali tem amor.

Pentecostes

A vinda do Espírito Santo – Atos 2.1-21

Título da atividade: Espalhando boas novas

Material: imagem de uma pomba em papel A4 (120 ou 180g), papel sulfite A4 branco cortado em três partes na vertical (cada uma com 7 x 30 cm), imagens de chamas em papel sulfite A4 (sugerimos cada uma em tamanho aproximado de 6 x 4 cm), lápis de cor ou giz de cera, cola branca ou bastão, tesouras sem ponta.

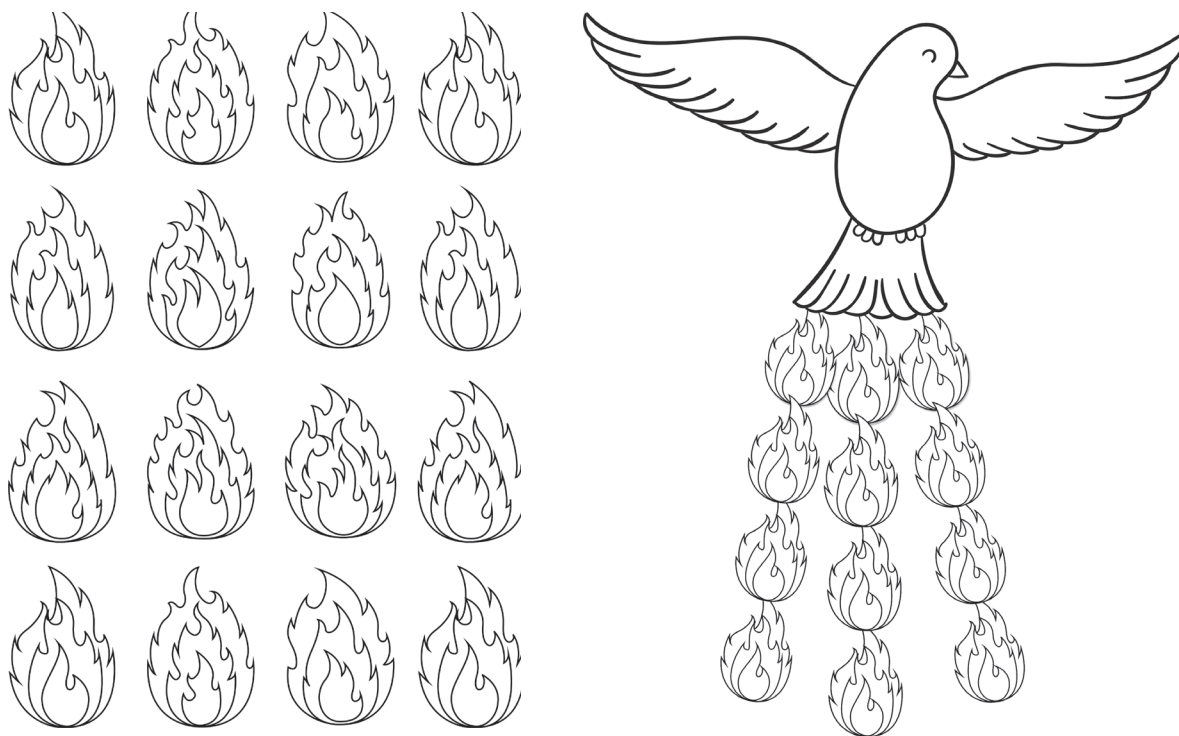

Desenvolvimento da proposta: antes do encontro, sugerimos que recorte as chamas para que já fiquem separadas. Distribua para cada criança um desenho da pomba e 15 ou 20 desenhos de chamas, que deverão ser coloridas com amarelo, vermelho e laranja. Em seguida, peça que cole as chamas nas tiras de papel, uma abaixo da outra (e aqui pode ter sobreposição). Depois, ajude a enrolar as tiras de modo que as chamas fiquem para o lado de dentro. Cole cada tira no desenho da pomba. Ao final, peça às crianças que desenrolem as tiras para que as chamas apareçam, simulando a vinda do Espírito Santo. Converse com os meninos e as meninas sobre como é importante quando falamos de Jesus para outras pessoas e como podemos espalhar coisas boas. Compare com as chamas que elas fizeram: quando aparecem? Quando é possível ver?

Dia da Reforma

Comunidade em movimento

Título da atividade: Igreja, povo reunido!

Material: tiras em papel sulfite (sugestão de modelo a seguir), lápis de cor ou giz de cera, cola branca ou cola bastão, tesouras sem ponta.

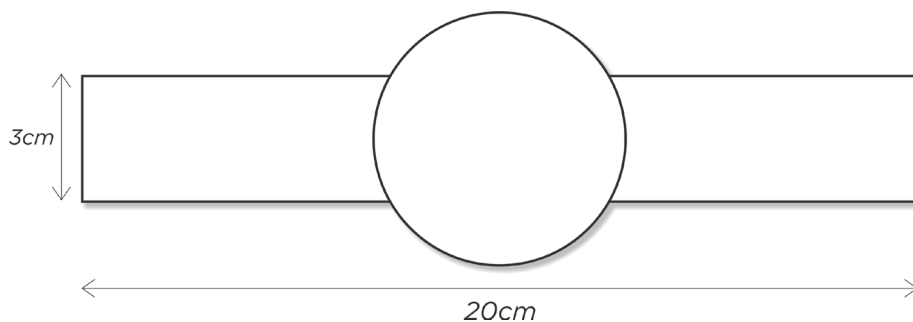

Desenvolvimento da proposta: distribua entre as crianças algumas tiras de papel, conforme modelo sugerido. Peça que desenhem rostos nos círculos e, em seguida, faça uma correntinha com as tiras para que os rostos fiquem voltados para o lado de fora. Compare a

atividade com a Reforma de Lutero: para ele, a igreja era o povo reunido em comunidade e, por isso, devemos nos envolver, engajar e conviver com outras pessoas, sempre confiando em Deus.

Advento: Tempo de preparação

Preparem-se! – Isaías 40.1-5

Título da atividade: Esperando o Natal!

Material: prato de papelão, papel de seda verde, papel A4 vermelho 120g ou similar, fita vermelha, grampeador, cola branca ou bastão, cola quente (para agilizar o desenvolvimento da atividade), desenho da chama em papel branco 120g (quatro para cada criança) conforme sugestão a seguir.

Desenvolvimento da proposta:

Coroa de Advento

Entregue para as crianças o prato de bolo e o papel de seda verde. Peça que primeiro amassem o papel, depois abram e cole no prato de bolo. A intenção é que a colagem fique com uma textura, simbolizando os ramos verdes de pinheiro. Antes de entregar os quatro pedaços do papel vermelho para as crianças, faça dois pequenos cortes em cada um (como no modelo). Em seguida, ajude-as com o grampeador a fazerem o rolinho que será a vela. Entregue as quatro chamas e peça que pintem somente uma delas. O tamanho do papel vermelho e da chama vai depender do tamanho do prato. Observe para que fique proporcional.

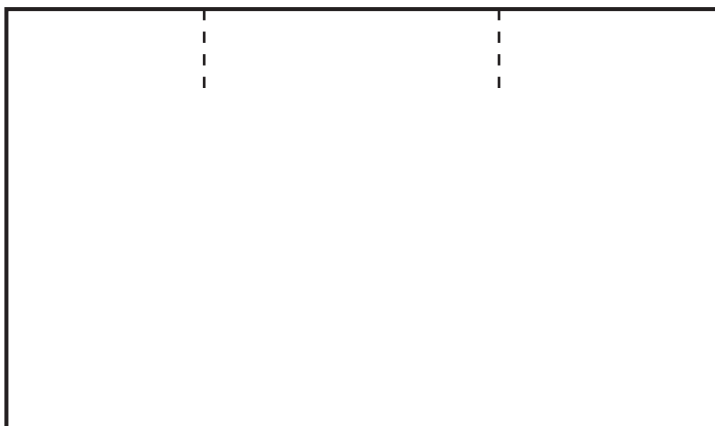

Com a cola quente, una a primeira vela no papel verde. Encaixe as chamas nos recortes e decore com as fitas. Ao final, a vela deverá ficar assim:

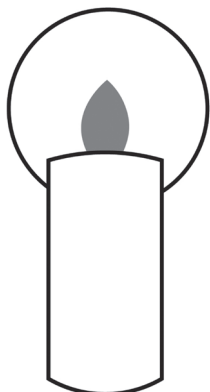

Incentive as crianças a deixarem a Coroa de Advento em um lugar bem visível em suas casas. Explique os elementos que compõem a coroa e que a cada Domingo de Advento elas deverão retirar uma chama de uma das velas, pintá-la e encaixá-la novamente na vela,

simbolizando a presença de Cristo que é luz do mundo. Estimule as crianças para “acenderem” e pintarem as velas em família.

O reinado da paz – Isaías 11.1-9

Título da atividade: A paz está em nossas mãos

Material: tesouras sem ponta, dedoches em papel 120g com animais que aparecem na história (faça a mesma quantidade de animais que atacam e dos que são atacados por eles).

Desenvolvimento da proposta: distribua para cada criança dois animais, sendo que um deverá ser a presa e outro o que ataca a sua presa. Peça para colorirem. Em seguida, cada criança deve colocar um dos dedoches em cada mão. Deixe uns minutos para as crianças interagirem entre elas. Sente em roda e converse sobre os animais que escolheram. Como são? O que fazem na natureza? Questione sobre como é o nosso mundo: todas as pessoas vivem em paz? O que podemos fazer para mudar a situação? Ressalte que Jesus, cujo nascimento celebramos no Natal, nos ensinou muitas coisas sobre como viver em paz com os irmãos e as irmãs e como podemos viver como Deus quer que seja seu Reino.



A ação de Deus – Mateus 1.18-24

Título da atividade: Com Deus temos esperança

Material: pinheiros em papelão (pode ser feito em papel mais firme), tinta têmpera guache verde, pincéis, recipientes para a tinta, jornal para as mesas e panos de limpeza (itens opcionais), enfeites diversos (fitas, lantejoulas, papel colorido, entre outros), lápis de cor ou giz de cera, cola branca.

Desenvolvimento da proposta: entregue para cada criança um pinheiro e peça para que o pintem de verde. Aqui você poderá escolher entre usar a tinta têmpera guache ou lápis de cor e giz de cera, lembrando que a primeira opção irá demorar mais para secar. Incentive as crianças a decorarem o pinheiro com as opções oferecidas, inclusive colocando uma estrela na ponta do pinheiro. Estimule-as a deixar o pinheiro bem colorido e diferente de quando elas receberam inicialmente. Ao final da atividade, peça que mostrem para as outras crianças o que cada uma fez e converse com elas sobre a transformação que o pinheiro sofreu. Questione como era e como está. Compare com a transformação que Deus faz em nossas vidas, pois ele sempre nos traz esperança em situações difíceis.



Vivam com alegria – Filipenses 4.4-7

Título da atividade: Espalhar alegria

Material: cópias de partituras em ambos os lados da folha de papel 120g (dê preferência àquelas que tenham muitas notas musicais, assim o efeito será mais bonito), tesouras sem ponta, moldes de coração, estrelas (modelos diferentes), círculo, pinheiro de Natal (para confeccionar os moldes, no tamanho de 8 x 8 cm aproximadamente, reaproveite embalagens de produtos), fita de cetim vermelha, cola branca ou bastão, perfurador de papel, cordão fino para prender os enfeites, de preferência dourado.

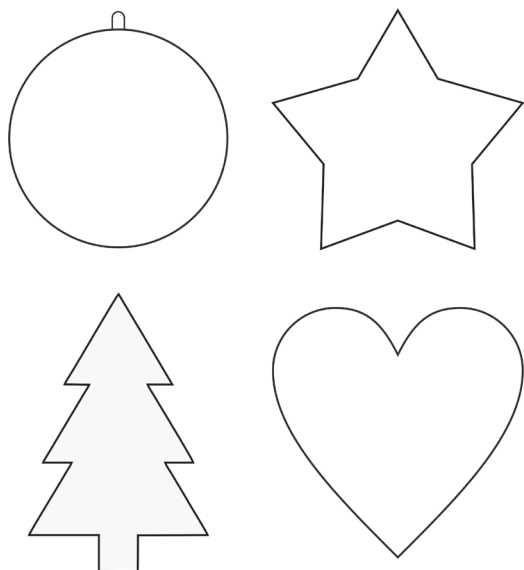

Desenvolvimento da proposta: distribua as partituras para as crianças e deixem que escolham modelos diferentes para a atividade. Incentive que uma ajude a outra, para que possam contornar os moldes nas cópias das partituras. Peça para que cortem o que desenharam e faça um furo na extremidade superior da figura recortada, passando o cordão para que o enfeite possa ser pendurado. Outra opção é cortar um retângulo, fazer um rolinho e prender com a fita de cetim. O objetivo dessa proposta é que cada criança faça diversos enfeites que sejam distribuídos entre as famílias da comunidade no culto ou em outro momento. Converse com as crianças: incentive-as para que ajudem na distribuição e como esse gesto de bondade deixará as pessoas felizes.

Natal

Uma estrela indica o caminho – Mateus 2.1-12

Título da atividade: Jesus nos guia

Material: estrelas cortadas em EVA glitter dourado (deixar vazada no centro e não fazer muito pequena, em tamanho aproximado 15 x 15 cm), desenho do menino Jesus, lápis de cor ou giz de cera, tesouras sem ponta, perfurador, cordão fino para prender, cola bastão.

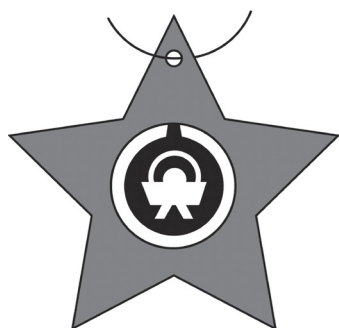

Desenvolvimento da proposta: entregue para as crianças o desenho do menino Jesus e peça para colorirem. Em seguida, ajude-as a colar o desenho no centro da estrela. Faça um furo na extremidade superior da estrela e ajude-as a passar o cordão, para que a estrela possa ser pendurada. Ao final da atividade, sente em roda com as crianças e falem sobre a estrela que está na história: quem ela guiou e quem ela ajudou a encontrar? E hoje, quem nos guia? Ressalte a importância de Jesus como nosso guia, que ilumina nosso caminho. * Caso não encontre o EVA glitter dourado, utilize papel branco 120g. Nesse caso as crianças poderão pintar com cola glitter dourada.

ENCONTROS PARA DATAS DO CALENDÁRIO CIVIL

Dia das Mães

O menino no cesto – Êxodo 2.1-10

Título da atividade: Amor de mãe

Material: folha de papel A4 verde, imagens de flores e folhas (sugestões abaixo), fita de cetim ou similar, cola branca ou bastão, lápis de cor ou giz de cera.

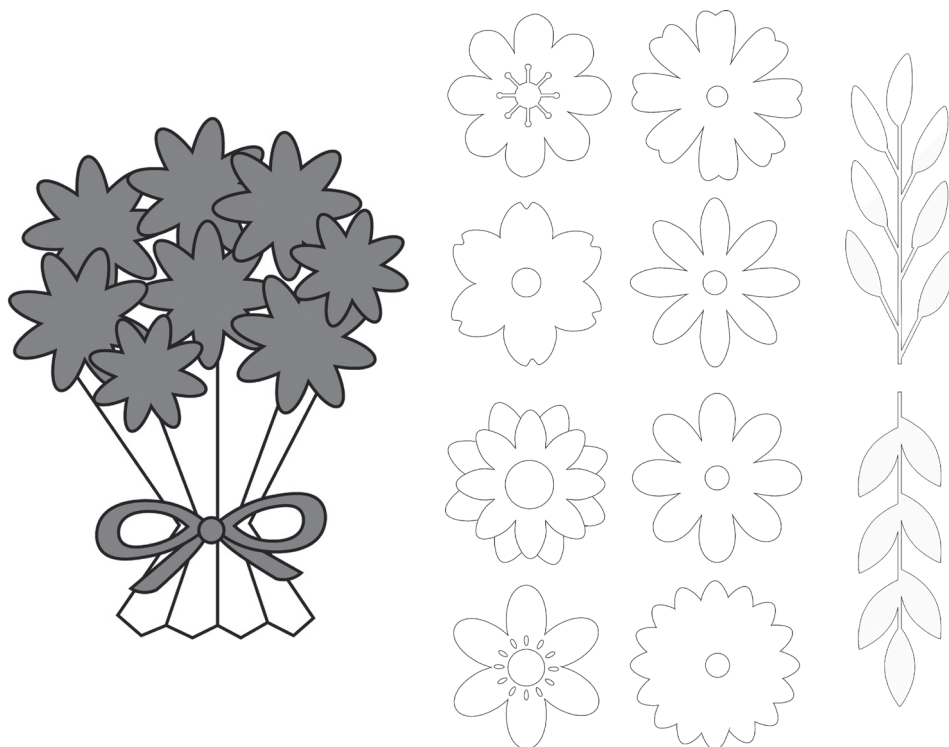

Desenvolvimento da proposta: entregue uma folha de papel verde para cada criança e peça para que dobrem em forma de sanfona. Em seguida, distribua algumas flores e peça que pintem e recortem. Em uma das extremidades da folha de papel verde, oriente as crianças para que desamassem um pouco o papel, tirando um pouco do vinco. Na outra extremidade, amarre a fita, deixando um espaço, como se fosse formar um buquê. Na parte mais alisada, instrua as crianças a colarem as flores. Incentive que entreguem para a mãe ou a pessoa que cumpre esse papel em sua vida. Você poderá fazer a atividade em tamanho um pouco menor e colar em um retângulo de papel para fazer um marcador de páginas.

Dia dos Pais

O pai e seus dois filhos – Mateus 21.28-32

Título da atividade: Amor e ação

Material: papel branco 120g, tesouras sem ponta, lápis de cor ou giz de cera, sobras de papel colorido, cola branca ou cola bastão.

Desenvolvimento da proposta: entregue uma folha para cada criança, peça que dobre ao meio e que desenhe uma das mãos. Instrua que o desenho da mão deve ficar bem próximo à parte dobrada. Em seguida, o desenho deverá ser recortado de forma que fique duplo e unido na dobra.

Oriente as crianças para que pintem os dedos do desenho como sendo o cabelo e a palma da mão, o rosto. Peça que decorem como quiserem. Dentro do cartão as crianças poderão fazer um desenho. Aproveite a atividade para falar sobre gestos e ações de carinho.

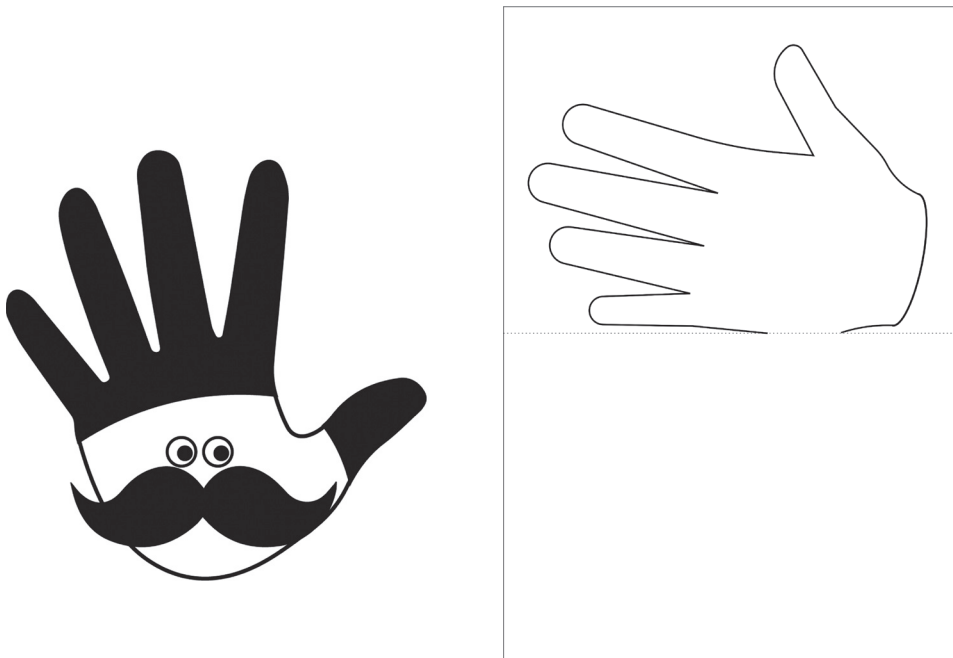

Semana Nacional da Pessoa com Deficiência

Gestos que curam – João 9.1-12

Título da atividade: Conhecer as diferenças

Material: CD's usados, materiais com texturas diversas na cor branca para criarem uma ovelha (algodão, lã, papel de diferentes tipos, papel-toalha, pedaços de EVA, tampas pequenas de plástico, entre outros), cola branca, bastão ou outra, pedaços de papel preto para fazer as orelhas e patas, papel sulfite branco para fazer os olhos, fita de cetim ou barbante, cola quente.

Desenvolvimento da proposta: distribua um CD para cada criança e deixe que escolham o material com o qual vão confeccionar a ovelha. Oriente que colemb o material no CD de forma a cobrir toda a superfície. Em seguida, com o papel preto, solicite que façam as patas, orelhas e rosto da ovelha, e com o papel branco, os olhos. Peça que colemb essas partes na ovelha. Para finalizar, com a cola quente, fixe no lado avesso do trabalho de cada criança um pedaço da fita mimosa para pendurar. Quando todas tiverem terminado a atividade, peça que coloquem os trabalhos sobre a mesa e incentive as crianças a tocarem nas ovelhas uns dos outros, umas das outras, para que possam perceber os diferentes tipos de materiais.

Questione as crianças: como foi conhecer o trabalho dos amigos e das amigas? Todas as ovelhas estavam iguais ou não? Enfatize a importância de conhecer o que o outro colega e a outra colega fizeram e como é importante respeitar as diferenças.

Dia das Crianças

Uma criança resistente – Gênesis 21.8-21

Título da atividade: Mudar para melhorar

Material: garrafas pet pequenas e transparentes, água (para encher as garrafinhas), funil ou recipiente que facilite o momento de encher, materiais diversos e coloridos para colocar nas garrafinhas (glitter, lantejoulas, botões, pedaços de papel laminado, retalhos de tecidos, miçangas, pedaços de EVA, bolinhas de isopor, estrelinhas coloridas, entre outros).

Desenvolvimento da proposta: entregue uma garrafinha para cada criança e ajude a encher com alguns dos materiais disponíveis. Em seguida, coloque a água e feche bem. Ao final da atividade, sente em roda com as crianças e deixe que explorem um pouco suas garrafinhas. Converse com elas sobre como a garrafinha ficou mais colorida quando foi mexida. Assim é quando ajudamos alguém. Deus nos incentiva a ajudar, pois podemos mudar a situação de uma pessoa e ela poderá se sentir melhor. Fale com as crianças sobre a importância da água na vida das pessoas.

Semana Bíblica de Férias: A arca de Noé

1º dia – Um pedido especial – Gênesis 6.1-22

Título da atividade: Seguir firmes

Material: círculos de papel mais grosso com aproximadamente 20 cm de diâmetro (como a questão ecológica será abordada na Semana Bíblica de Férias, sugerimos, aqui, que tentem aproveitar embalagens de produtos), imagem de parte de cima de uma arca (observe para que a imagem fique proporcional ao tamanho do círculo, lápis de cor ou giz de cera, tesouras sem ponta, pedaços de papel marrom (opcional), cola branca ou bastão.

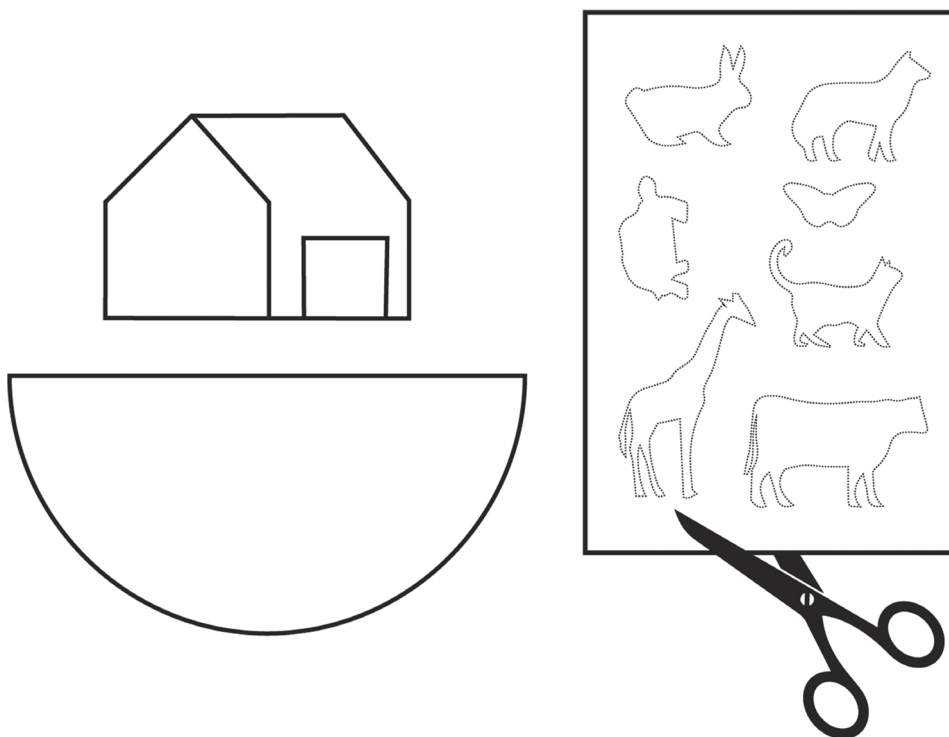

Desenvolvimento da proposta: entregue um círculo para cada criança e oriente para que dobrem ao meio. Peça para pintar de marrom. Aqui, se desejar, aproveite pedaços de papel picado na cor marrom e solicite que as crianças façam uma colagem. Distribua o desenho da arca e peça para que as crianças recortem e desenhem vários animais. Em seguida, oriente que a cole na parte reta do círculo que foi dobrado.

Ao final da atividade, deixe as crianças interagirem com a arca, balançando de um lado para outro. Compare o balançar da arca com a confiança que devemos ter em Deus quando quer que façamos sua vontade.

2º dia – Tempo de navegar – Gênesis 7.1-24

Título da atividade: Superar e transformar

Material: tampinhas plásticas (pode ser de garrafas pet, embalagens longa vida ou similares), chapa de papelão ou madeira (de espessura fina) para servir como base (o tamanho será de acordo com a quantidade de tampinhas), cola quente ou de artesanato, conforme a base que será utilizada.

Desenvolvimento da proposta: antes do encontro, desenhe um animal na base. Sugerimos fazer o desenho do contorno e com poucos detalhes, para a confecção do mosaico. Peça ajuda das crianças para separar as tampinhas por cores e tamanhos. Cole as mesmas até cobrir todo o desenho. Utilize o mosaico para decorar a sala do encontro ou expor. Com o mosaico pronto, converse com as crianças sobre o cuidado que devemos ter com a criação de Deus, a importância de cuidar da natureza. Ressalte a transformação que fizeram com as tampinhas plásticas. Aborde temas como reciclagem, meio ambiente, animais em extinção, entre outros.

3º dia – E o sol apareceu – Gênesis 8.1-19

Título da atividade: Brilha a esperança

Material: diversos materiais de reciclagem como embalagens de papel, potes plásticos, folhas de jornal, retalhos de tecido, lã ou EVA, entre outros (a ideia é reaproveitar materiais), prato de papelão tamanho médio ou círculos de papelão, cola branca, cola bastão ou cola quente (conforme os materiais disponibilizados), tinta têmpera guache nas cores amarelo, vermelho, branco (caso as crianças queiram fazer um degradê), pincéis, recipientes para acomodar as tintas, panos de limpeza e jornal para forrar as mesas (ambos opcionais), tesouras sem ponta.

Desenvolvimento da proposta: antes do encontro, distribua e agrupe os materiais por tipo: papéis, plásticos etc. Convide as crianças para, a partir do círculo de papelão, construir um sol com os materiais. Incentive-as a usar a criatividade para a confecção. Podem fazer canudos com o jornal para os raios, usar lã, fazer colagem, pintar. Ao final, tente formar grupos conforme os materiais que as crianças utilizaram e deixe que comentem. Sente em roda com as crianças e converse sobre a importância do sol para a natureza e que nem todos os dias ele aparece, mas que sempre temos a esperança de vê-lo. Compare com a história de Noé.

4º dia – Um arco colorido no céu – Gênesis 8.20 – 9.19

Título da atividade: Cuidar e colorir

Material: folha de papel branca 120g, tiras de papel crepom nas cores vermelho, laranja, amarelo, verde, azul, anil e violeta, fita adesiva, tesouras sem ponta, grampeador, perfurador, cordão ou barbante para pendurar.

Desenvolvimento da proposta: distribua a folha de papel branca para as crianças. Peça para que desenhem uma nuvem do tamanho da folha e recortem. Entregue as tiras de crepom na ordem acima. Conforme for entregando, oriente que as cores fiquem uma ao lado da outra. Ao terminar de distribuir as cores, peça que uma criança ajude a outra a fixar as

tiras com a fita adesiva sobre a nuvem desenhada. Em seguida, faça dois furos na nuvem e coloque o cordão para prender, formando um arco-íris. Converse com as crianças sobre o que significa o arco-íris e a importância de cuidar da criação de Deus.

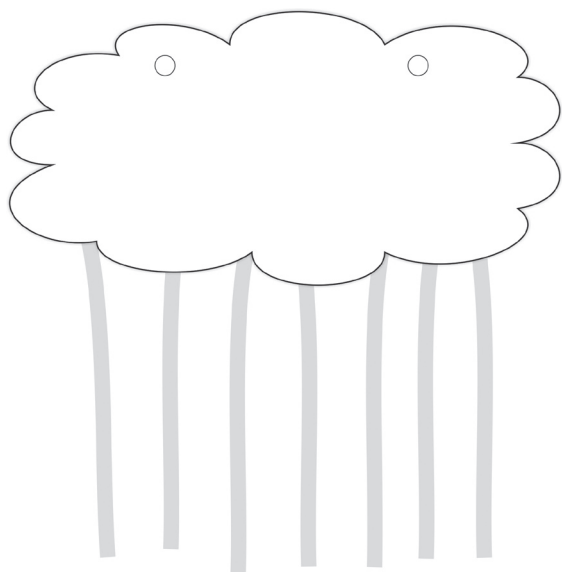

* Sugerimos, no momento da divulgação da Semana Bíblica de Férias, incentivar que as famílias ajudem a arrecadar os materiais solicitados para as atividades, como as garrafinhas, tampinhas e sucatas.

Elaboração: Professora Tércia Sandra da Silveira Fischer